

競技審判上の注意事項

- 1 競技は、2016-2017年度(公財)日本バドミントン協会競技規則・大会運営規程及び、公認審判員規程により行います。
- 2 全日程、8:45から受付を開始し準備でき次第、15分間の練習時間を設けて競技開始します。試合数が多いので競技の進行に協力して下さい。
- 3 試合コール後5分以内にコートインしない選手は、棄権とみなします。
- 4 進行上タイムテーブル等の変更を行う事がありますので、進行係のアナウンスに注意をお願いします。
- 5 競技中の服装は、大会運営規程第4章第23条・第24条による。
但し、選手の背面表示は申し込みチーム名と背面表示を同一標記とします。
(大阪・大阪府のみ表示は不可とします)
- 6 試合が連続する時は試合と試合の間に最大15分以内の休憩時間を設けます。
- 7 各日共、タイムテーブルの一段目は相互線審とします。
二段目以降は敗者線審とし、次のそのコートの試合に備えて下さい。
*ダブルスの場合は、敗者2名が線審を担当します。
*シングルスの場合は、敗者が線審を担当します。
*決勝戦については、協会審判部で担当します。
- 8 試合中、選手・監督・コーチ、並びに大会役員以外は、競技場に立ち入らないこととします。
また、監督・コーチは、マッチにふさわしい服装で臨むこととし、ジーンズ・ビーチスタイル・バミューダ・ショーツ・スリッパ・サンダル・裸足は禁止とします。
- 9 試合中、タオル・ラケット・ドリンク等は主審の横にあるカゴに入れて下さい。
この際、ドリンクは倒れてもこぼれない容器(スクイズボトル等)を使用して下さい。
- 10 試合中、携帯電話が鳴った時は16条6項(4)の違反とみなし、16条7項を適用します。
- 11 審判の判定に対する「抗議」「異議」は認めません。
判定に対して疑問のある場合は、当該プレーヤーが「質問」することは認めます。
- 12 横断幕を貼る場合は、養生テープを使用する。ガムテープは使用しないで下さい。
- 13 その他
大会運営規程19条については以下の通りとする
本会主催の第1種大会の個人戦においては組合せ決定後、エントリーの変更はできない。また、試合を棄権したものは、それより後の同一種目及び同大会にエントリーしている他の種目全てにおいて出場できない。ただし、ダブルスの場合、棄権したプレーヤーのパートナーは除くものとする。なお、本規程の運用に関し、棄権行為が本人または本人以外の者を有利にする目的でなく、正当な理由をもった棄権行為として競技役員長(レフェリー)が判断した場合、競技役員長(レフェリー)の判断により棄権後の他のエントリー種目に出場することを認めることがある。

一般上の注意事項

- 1 各自の持物は各自で責任をもって管理すること、
もし、紛失盗難等あっても大会本部は責任を負いません。
- 2 競技中の負傷等については、大会本部は責任を負いません。
ただし、大会保険には加入しています。
- 3 昼食時間は特に設けないので進行に支障のないよう各自とって下さい。
- 4 場内は土足厳禁です。
- 5 場内は禁煙です。喫煙は所定の場所にて行って下さい。
- 6 体育館には、ゴミ箱がありませんので放置しないで各自が必ず持ち帰って下さい。
- 7 体育館の駐車場には限りがありますので電車・バス等をご利用下さい。どうしても車で来場される方は、東淀川体育館の前での待機は厳禁です。一方通行の道路には、停車しないで車が停止できる場所での待機をお願いします。駐車場は、8:30から利用できます。

2018年度 大阪総合バドミントン選手権大会(個人戦) 平成30年5月20日

1コート	2コート	3コート	4コート	5コート	6コート	7コート	8コート
09:30							
40XD-1	40XD-2	40XD-3	40XD-4	40XD-5	40XD-6	40XD-7	40XD-8
45XD-1	45XD-2	45XD-3	45XD-4	45XD-5	45XD-6	45XD-7	45XD-8
XD-1	XD-2	XD-3	XD-4	30XD-1	30XD-2	30XD-3	30XD-4
35XD-1	35XD-2	35XD-3	35XD-4	55XD-1	55XD-2	55XD-3	55XD-4
60XD-1	60XD-2	60XD-3	60XD-4	50XD-1	65XD-1	40XD-9	40XD-10
40XD-11	40XD-12	45XD-9	45XD-10	45XD-11	45XD-12	XD-5	XD-6
XD-7	XD-8	WS-1	WS-2	WS-3	WS-4	WS-5	WS-6
WS-7	WS-8	WS-9	WS-10	WS-11	WS-12	WS-13	WS-14
WS-15	30XD-5	30XD-6	35XD-5	35XD-6	55XD-5	55XD-6	60XD-5
60XD-6	50XD-2	50XD-3	65XD-2	40XD-13	40XD-14	45XD-13	45XD-14
XD-9	XD-10	WS-16	WS-17	WS-18	WS-19	WS-20	WS-21
WS-22	WS-23	WS-24	WS-25	WS-26	WS-27	WS-28	WS-29
30XD-決勝	35XD-決勝	55XD-決勝	60XD-決勝	50XD-決勝	65XD-3	40XD-決勝	45XD-決勝
XD-決勝	MS-1	MS-2	MS-3	MS-4	MS-5	MS-6	MS-7
MS-8	MS-9	MS-10	MS-11	MS-12	MS-13	MS-14	MS-15
MS-16	MS-17	MS-18	MS-19	MS-20	MS-21	MS-22	MS-23
MS-24	MS-25	MS-26	MS-27	MS-28	MS-29	MS-30	MS-31
MS-32							

2018年度 大阪総合バドミントン選手権大会(個人戦) 平成30年6月30日

	1コート	2コート	3コート	4コート	5コート	6コート	7コート	8コート
09:30					50MD-1	50MD-2	50MD-3	50MD-4
					50MD-5	50MD-6	50MD-7	50MD-8
					50WD-1	50WD-2	50WD-3	50WD-4
					50WD-5	50WD-6	50WD-7	55MD-1
					55MD-2	55MD-3	55MD-4	60MD-1
					60MD-2	55WD-1	60WD-1	60WD-2
					60WD-3	65MD-1	65MD-2	70MD-1
					70MD-2	70WD-1	70WD-2	50MD-9
					50MD-10	50MD-11	50MD-12	50WD-8
					50WD-9	50WD-10	50WD-11	55MD-5
	55MD-6	55MD-7	55MD-8	60MD-3	60MD-4	60MD-5	60MD-6	55WD-2
	55WD-3	55WD-4	55WD-5	60WD-4	60WD-5	65MD-3	65MD-4	70MD-決勝
	70WD-決勝	50MD-13	50MD-14	50WD-12	50WD-13	55MD-9	55MD-10	60MD-7
	60MD-8	55WD-6	55WD-7	60WD-決勝	65MD-決勝	50MD-決勝	50WD-決勝	55MD-決勝
	60MD-決勝	55WD-決勝						

※ 国体予選の進行でコートが空いたところから横流しで試合を入れています。

一般女子ダブルス (WD)

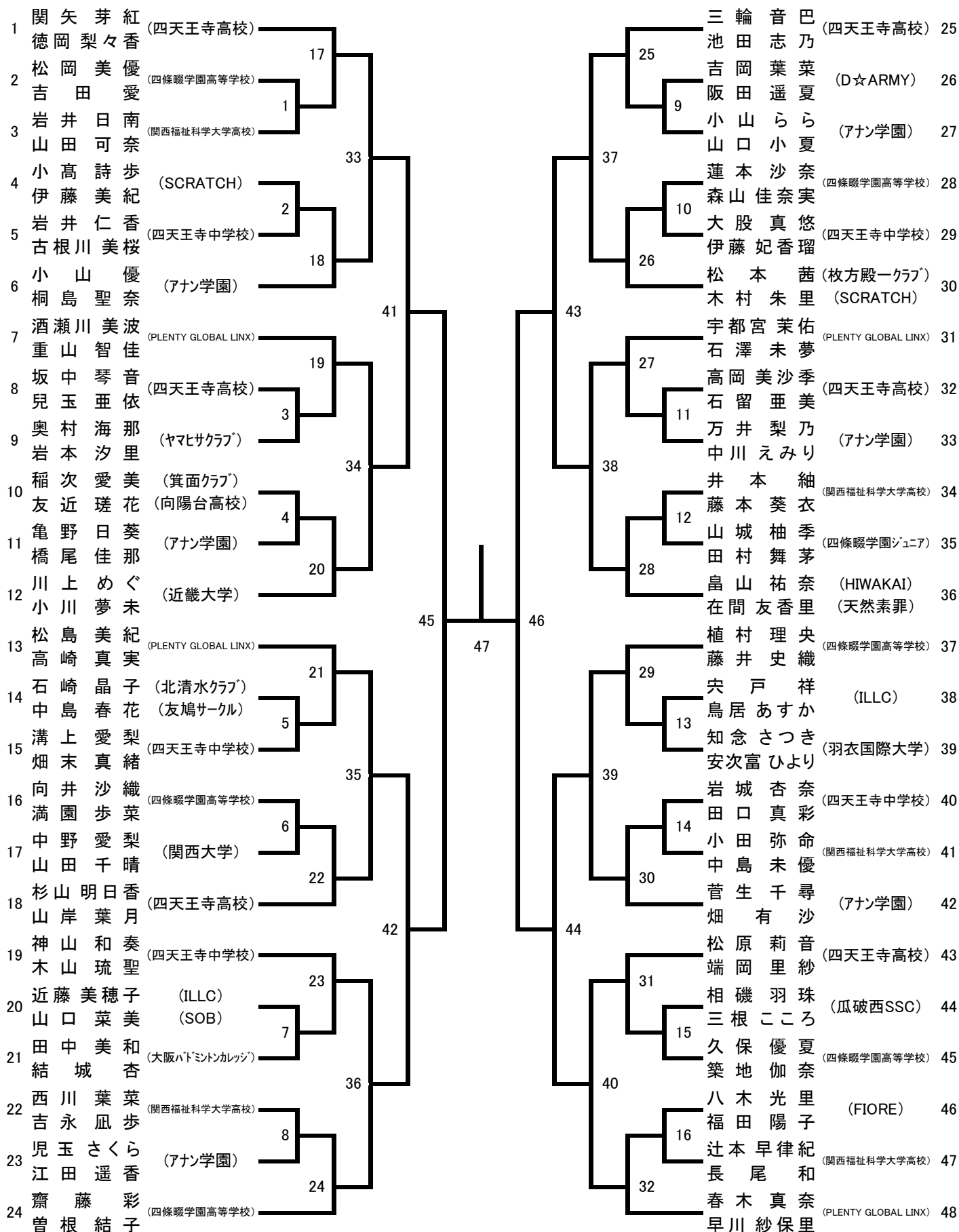

一般男子シングルス (MS)

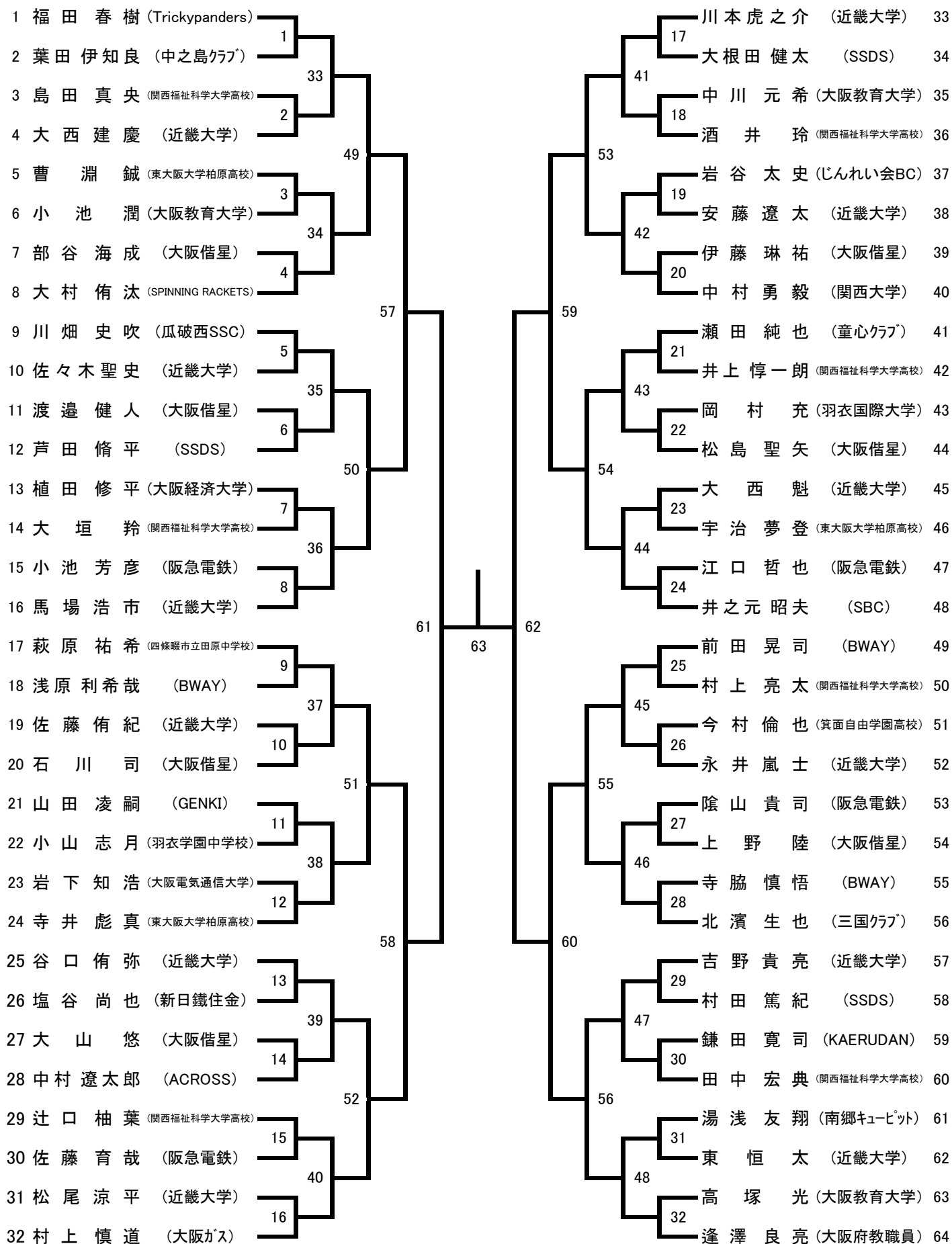

一般女子シングルス (WS)

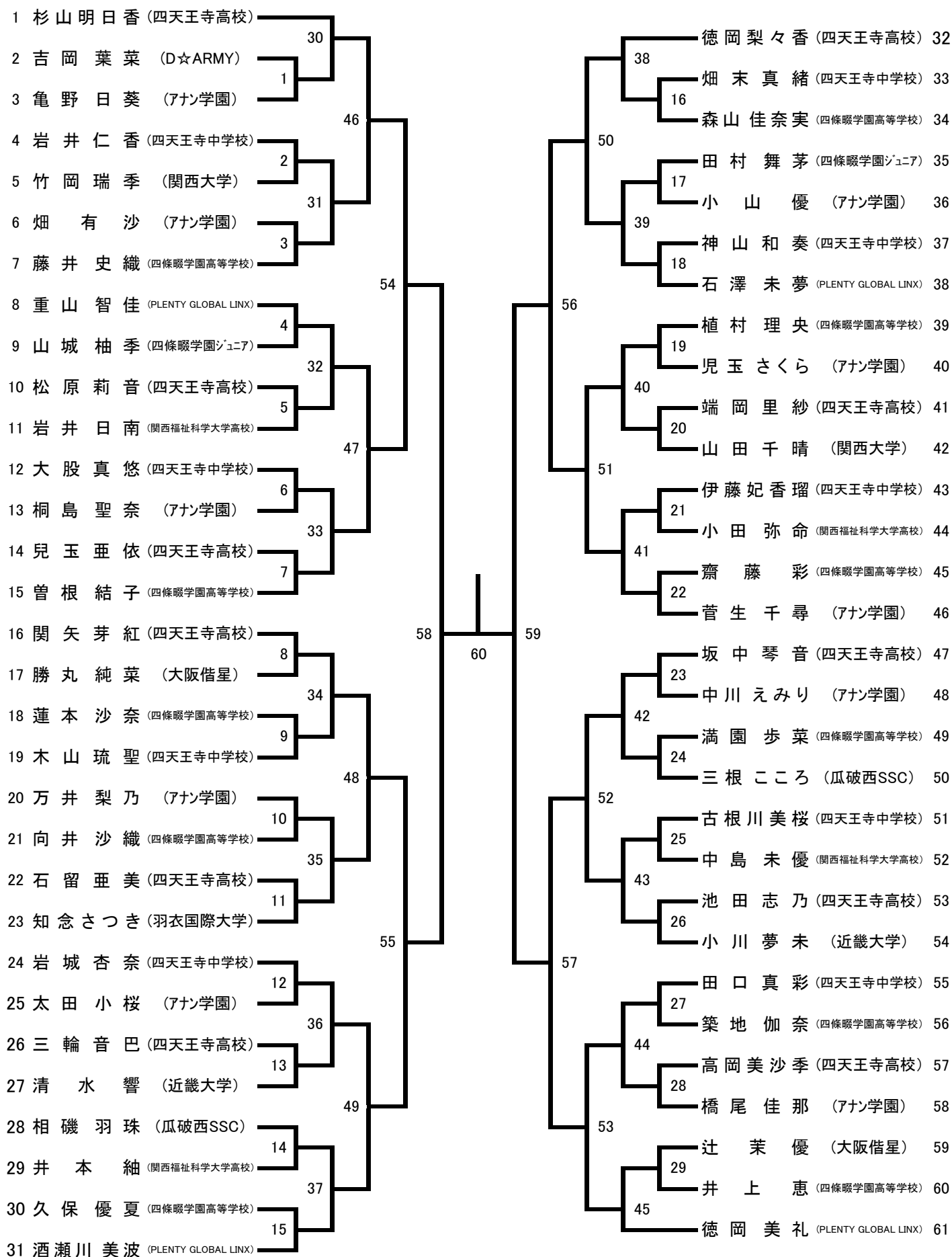

一般混合ダブルス (XD)

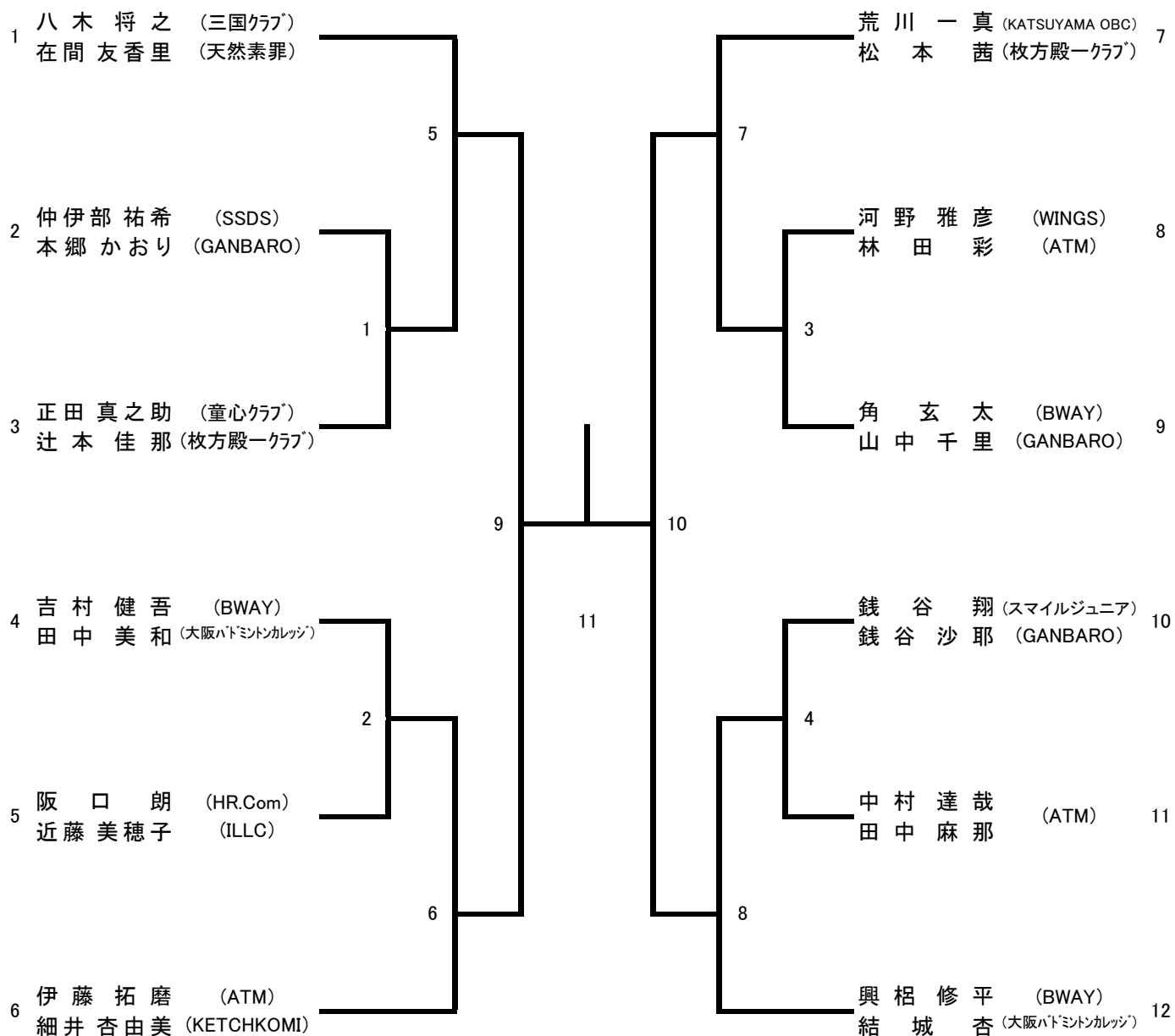

30歳以上男子ダブルス(30MD)

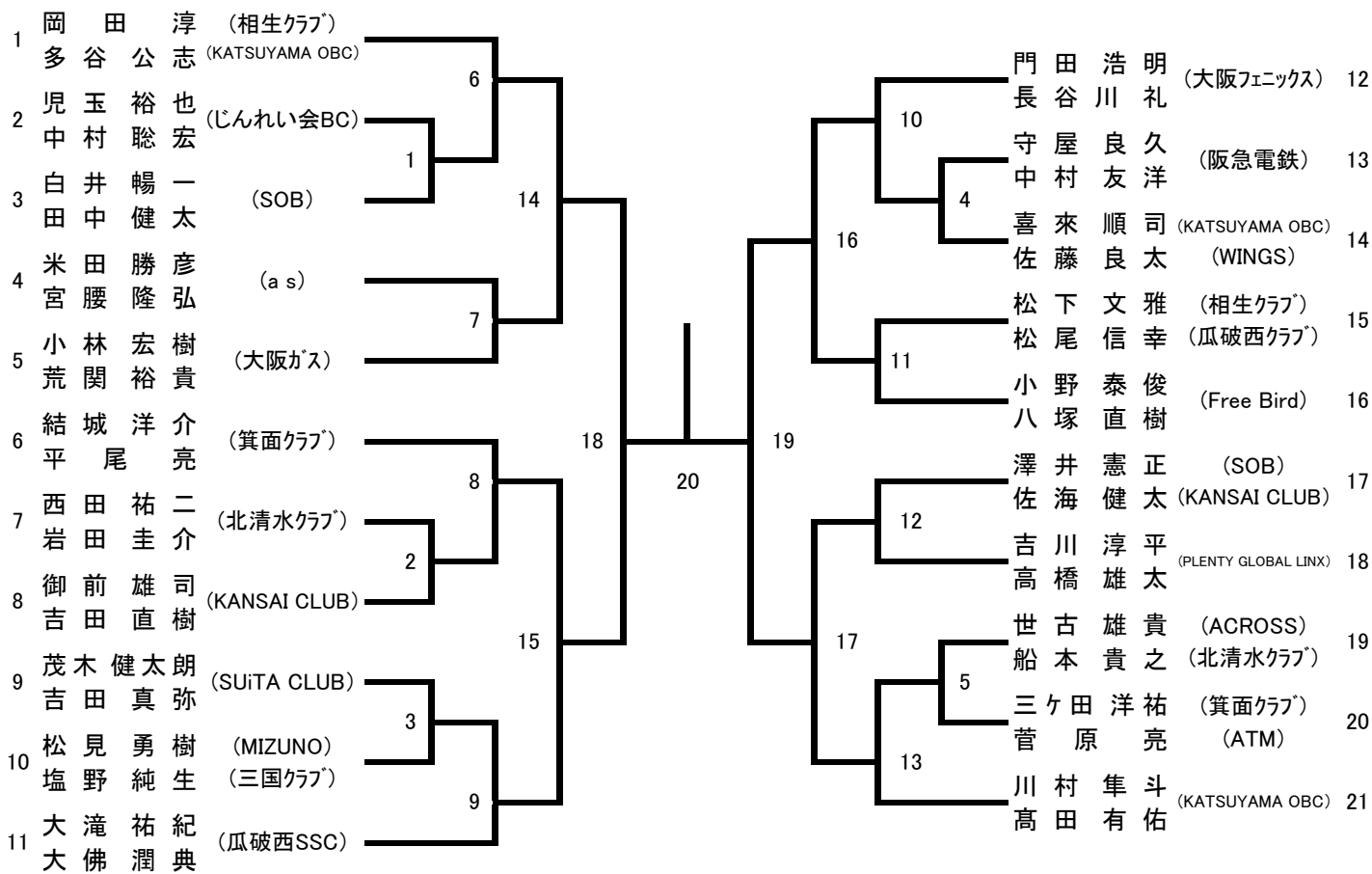

35歳以上男子ダブルス(35MD)

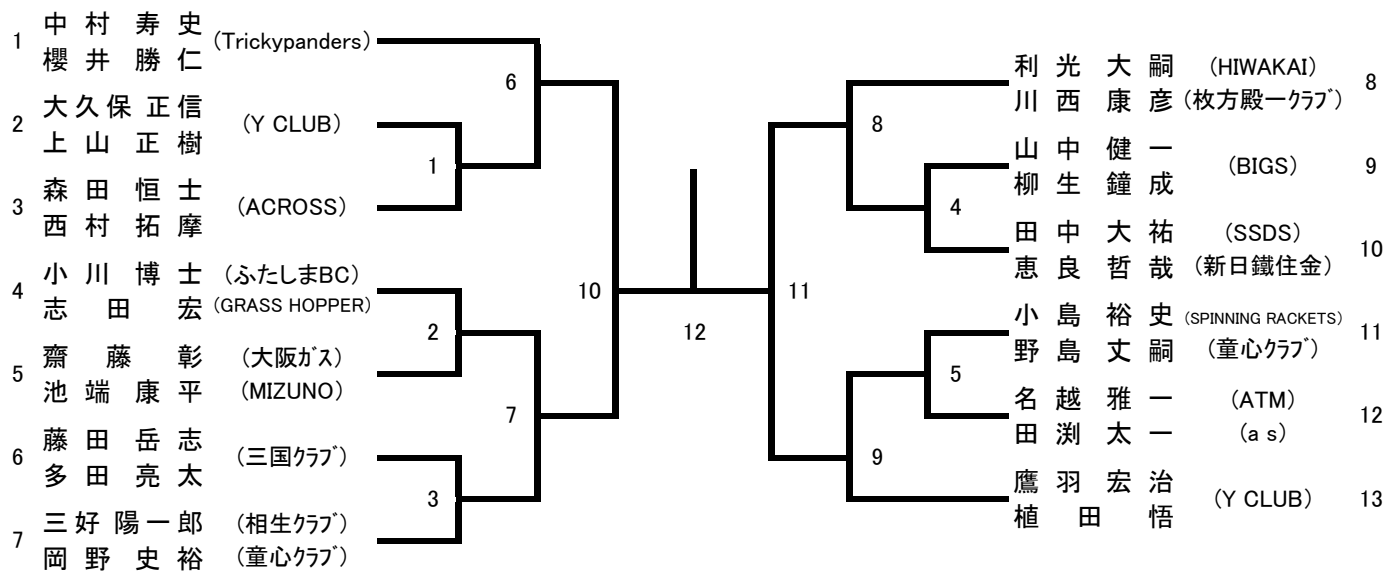

40歳以上男子ダブルス(40MD)

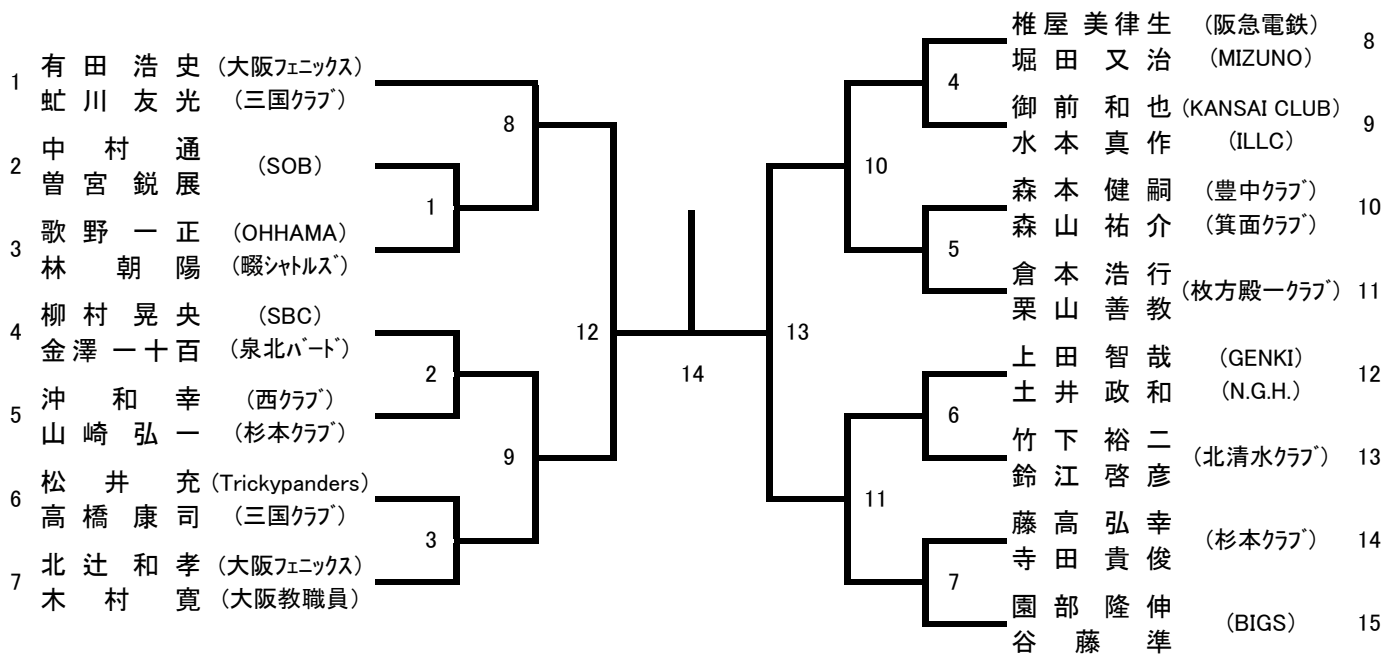

45歳以上男子ダブルス(45MD)

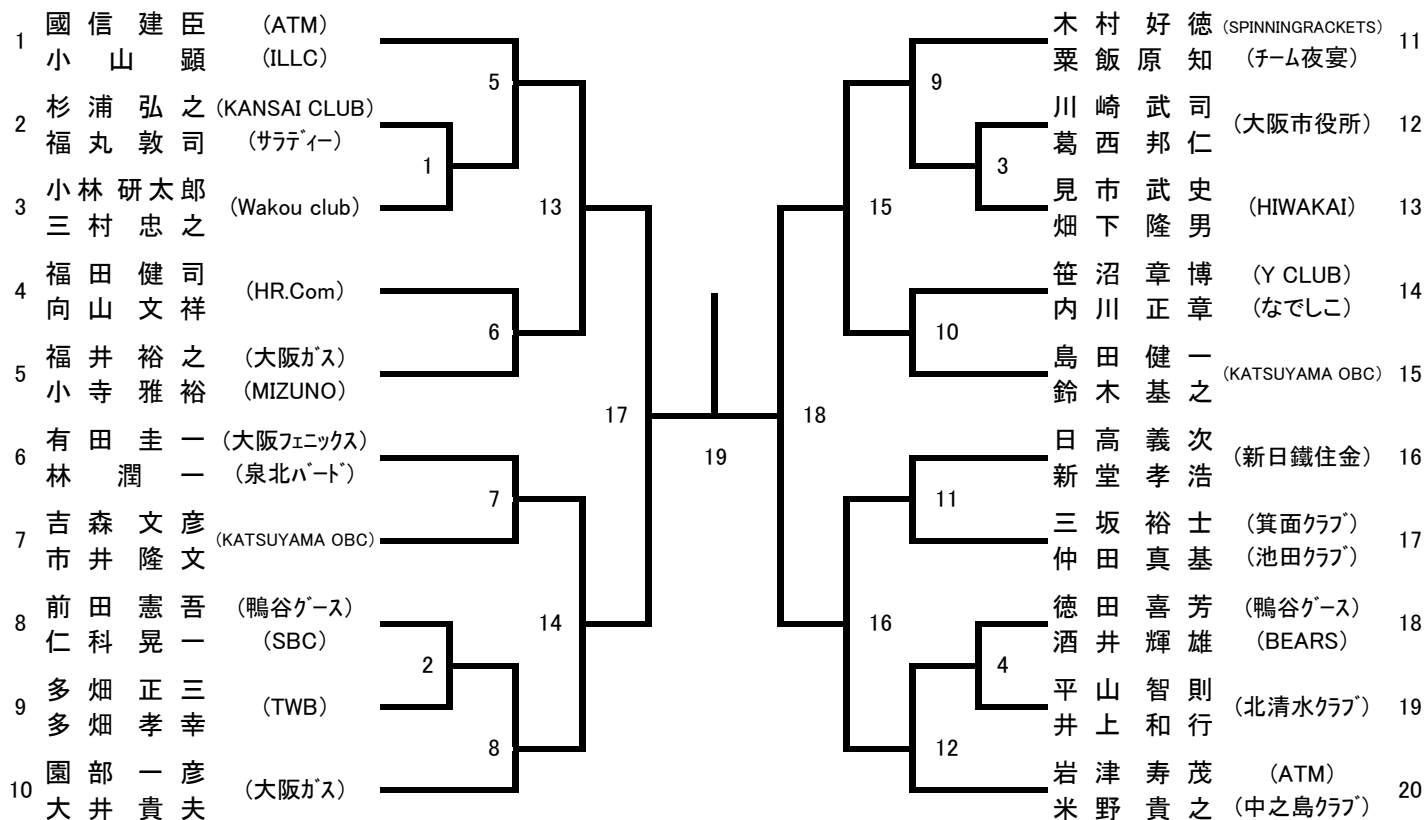

50歳以上男子ダブルス(50MD)

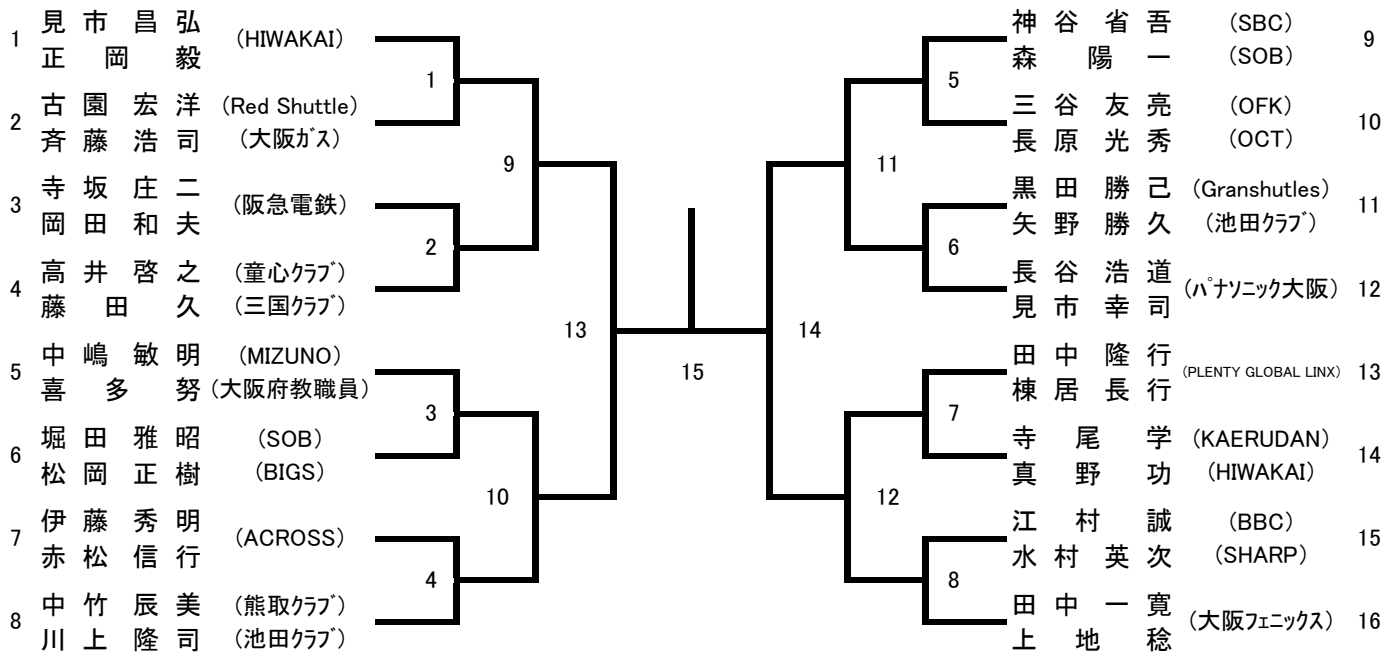

55歳以上男子ダブルス(55MD)

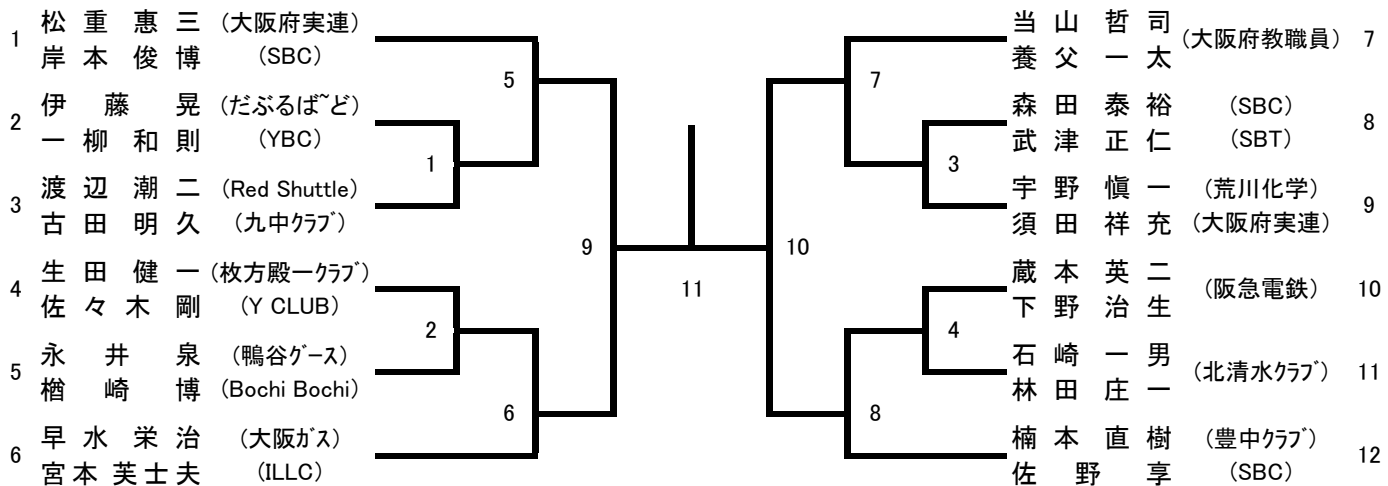

60歳以上男子ダブルス(60MD)

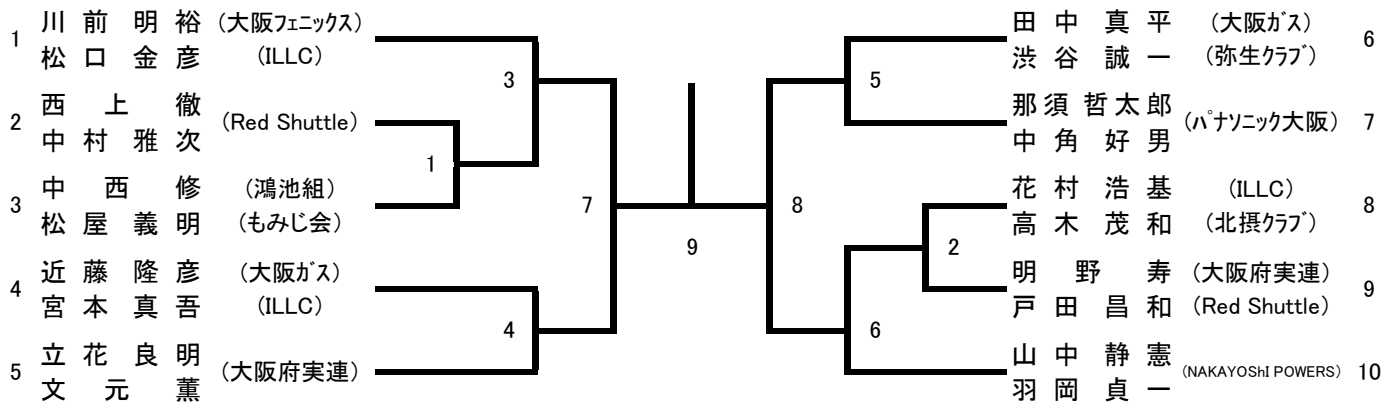

65歳以上男子ダブルス(65MD)

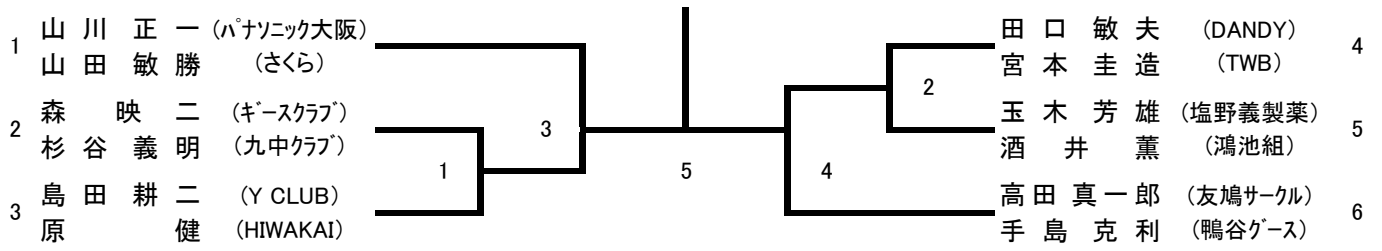

70歳以上男子ダブルス(70MD)

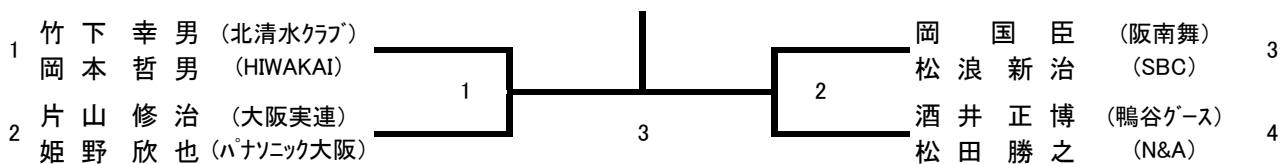

30歳以上男子シングルス(30MS)

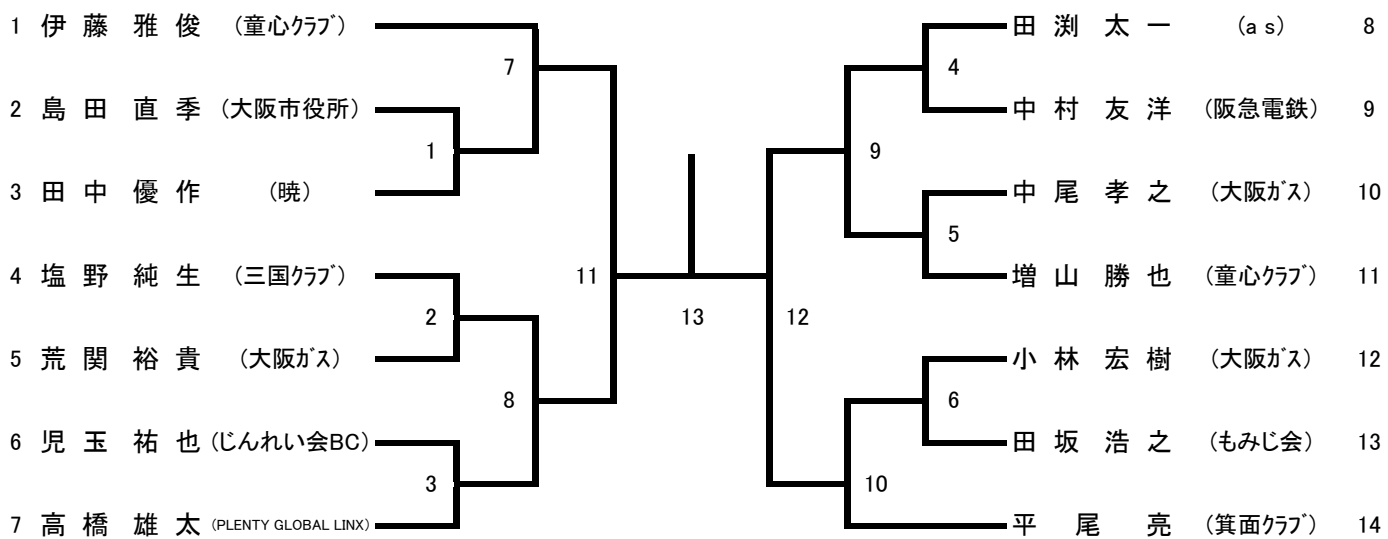

35歳以上男子シングルス(35MS)

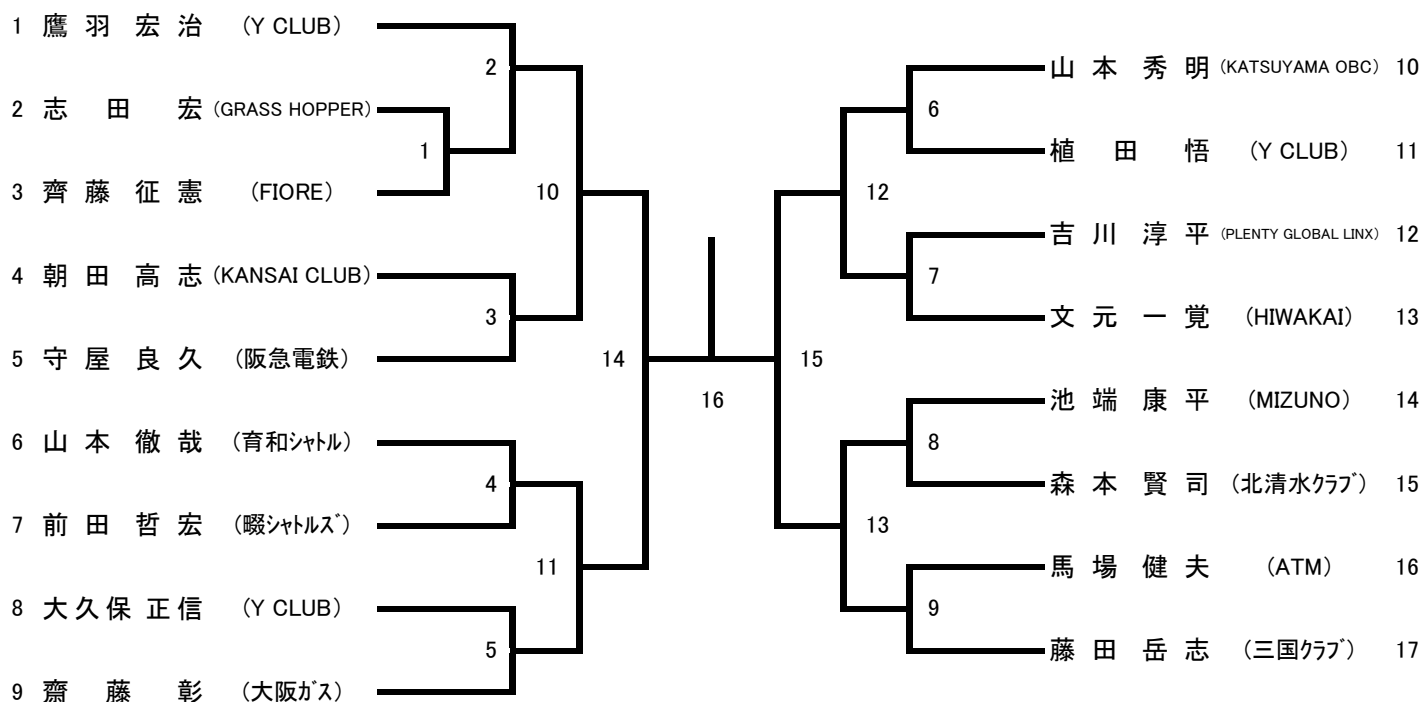

40歳以上男子シングルス(40MS)

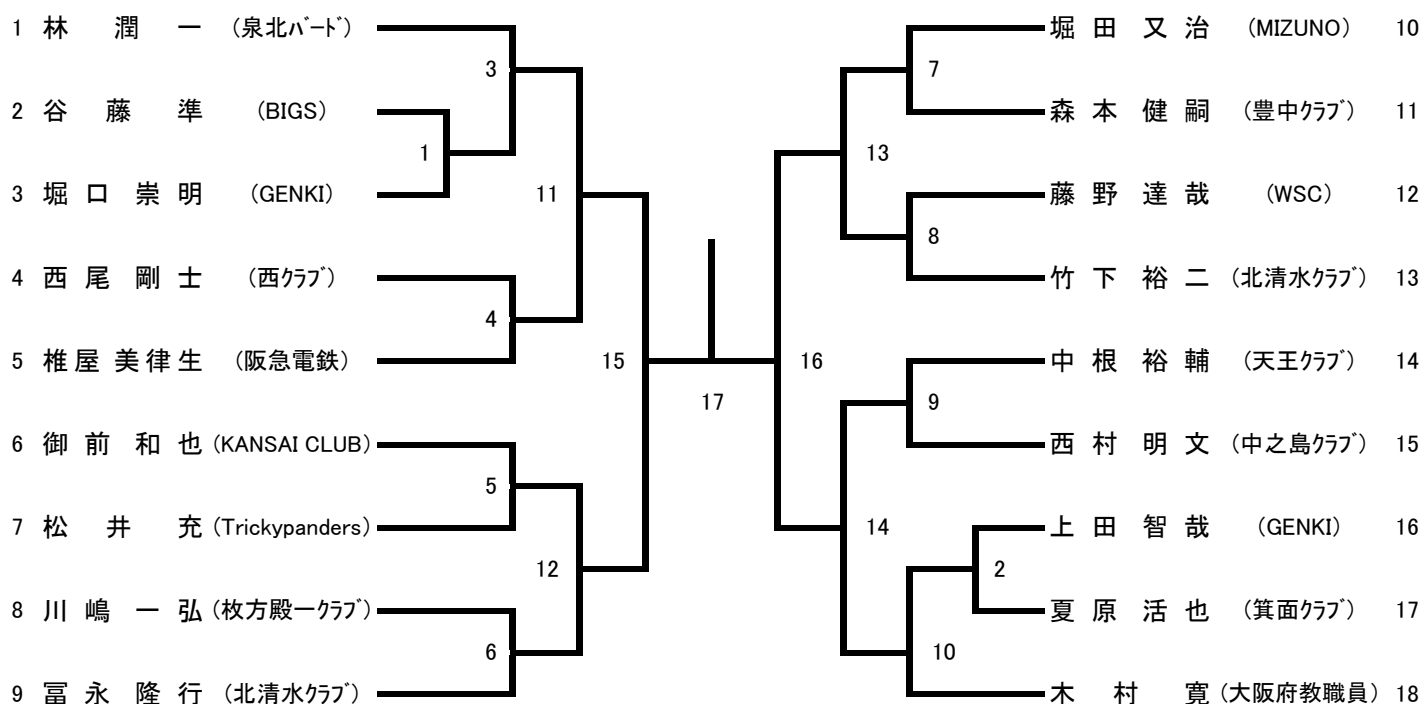

45歳以上男子シングルス(45MS)

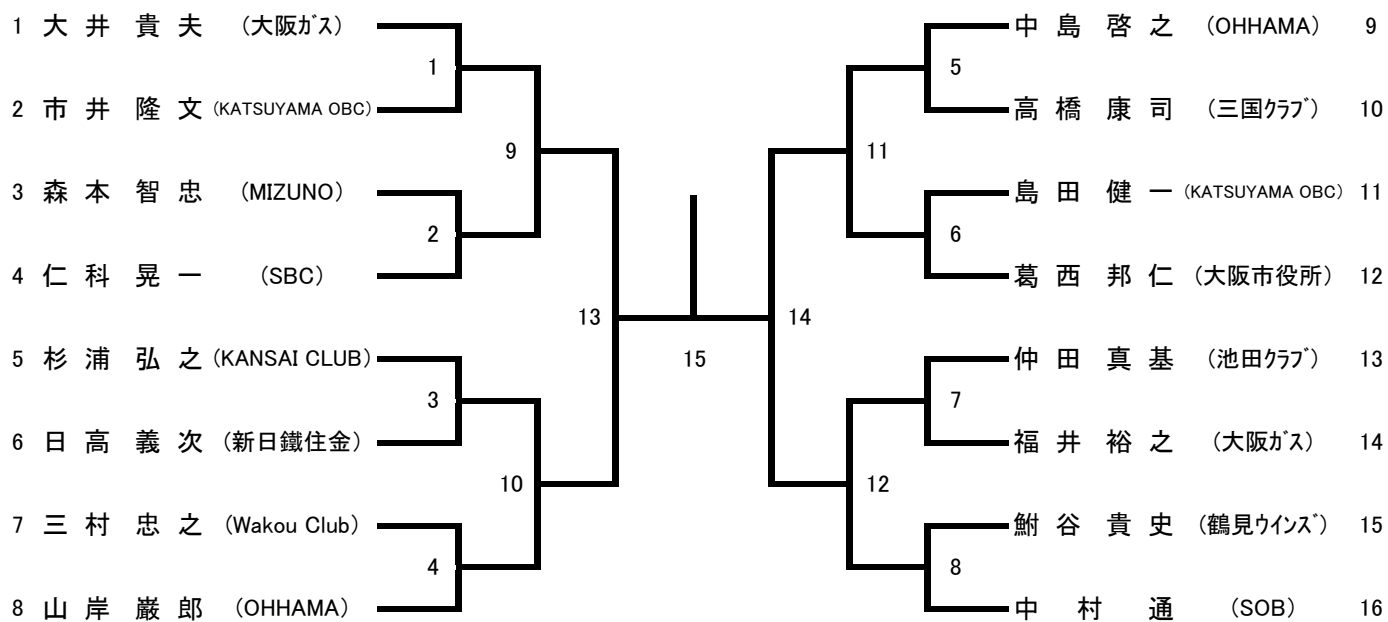

50歳以上男子シングルス(50MS)

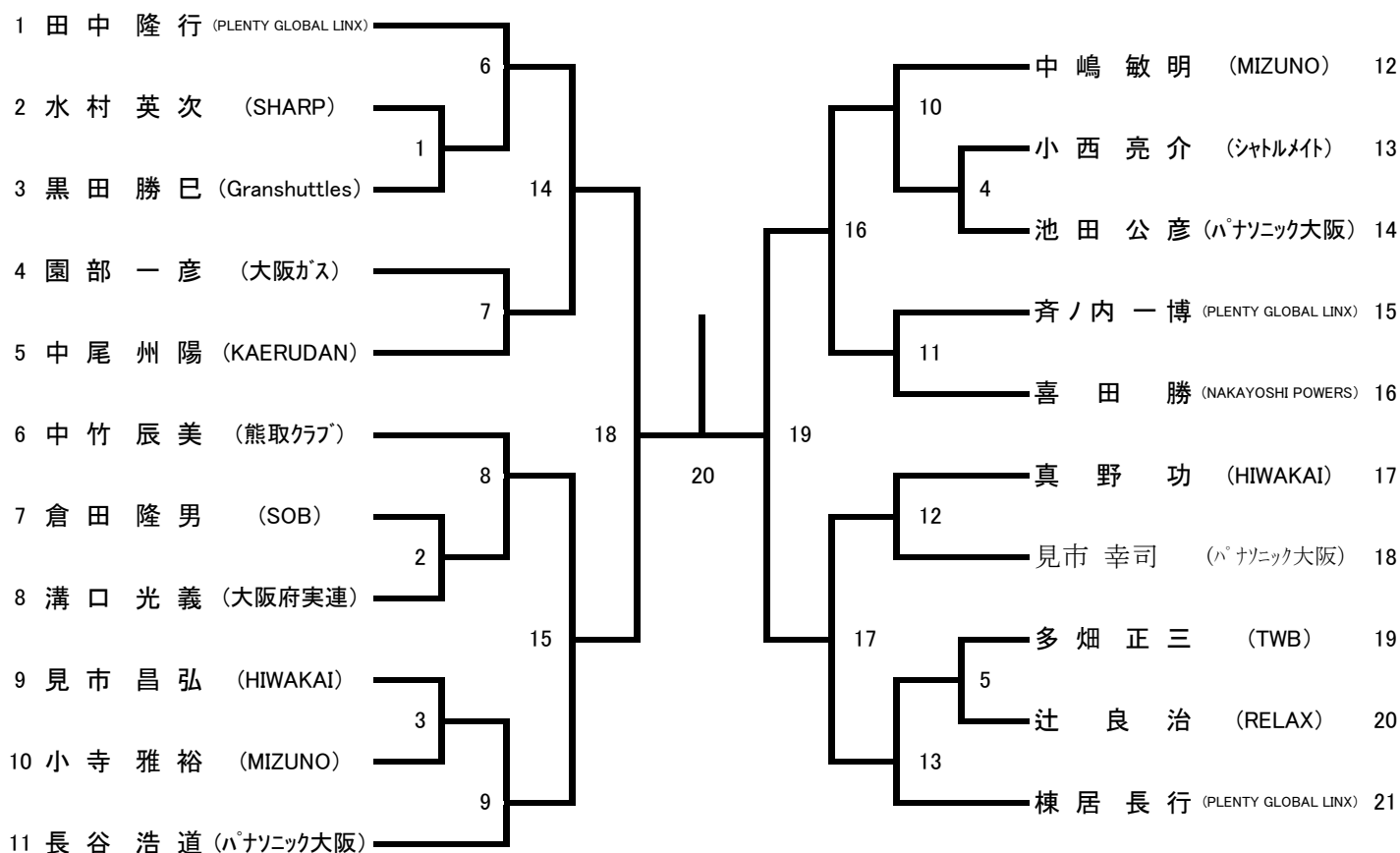

55歳以上男子シングルス(55MS)

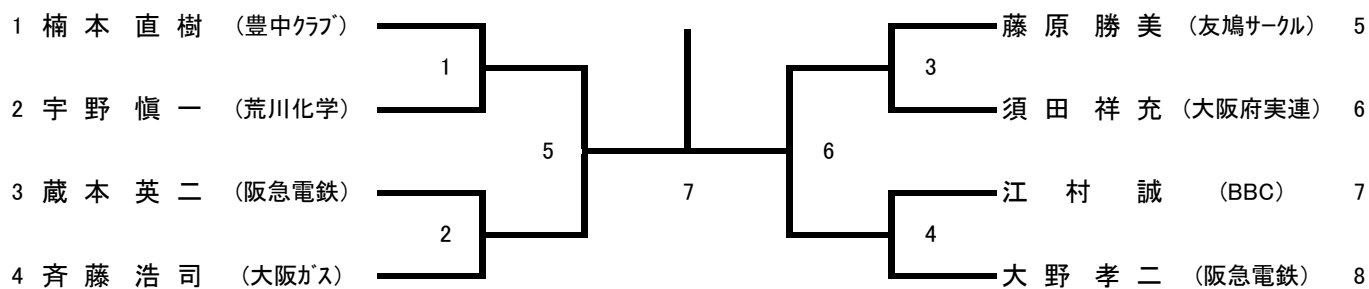

60歳以上男子シングルス(60MS)

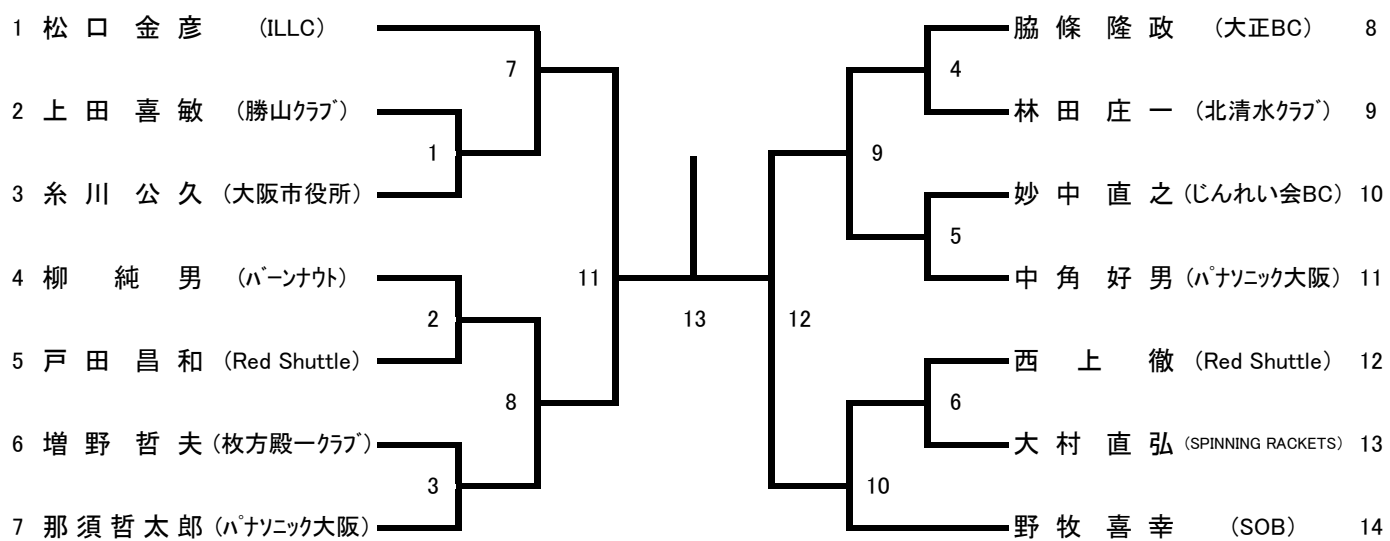

65歳以上男子シングルス(65MS)

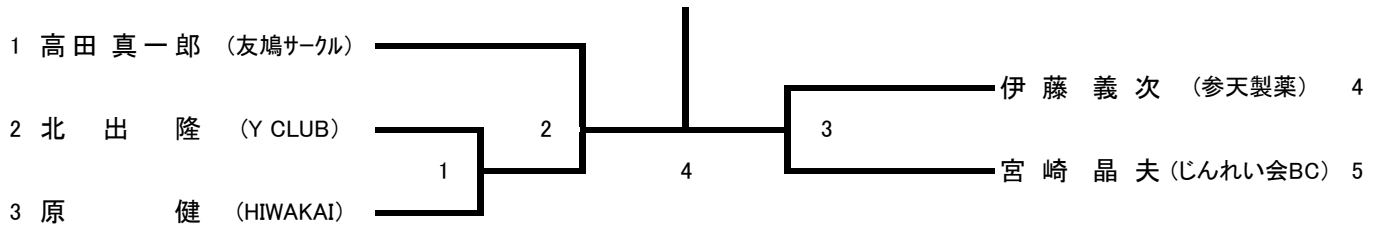

70歳以上男子シングルス(70MS)

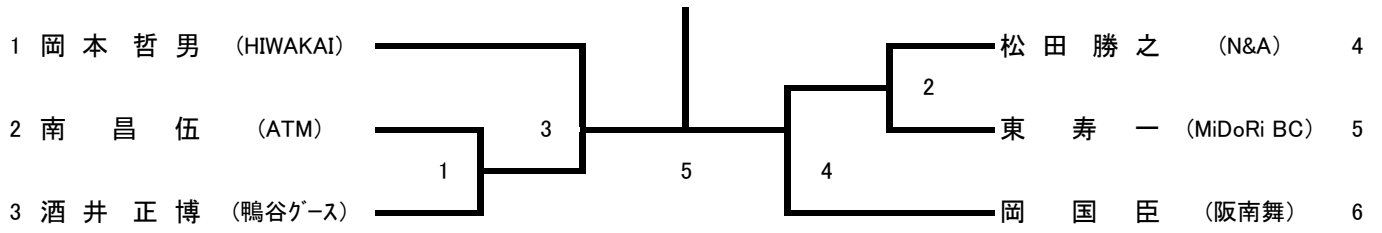

30歳以上女子ダブルス(30WD)

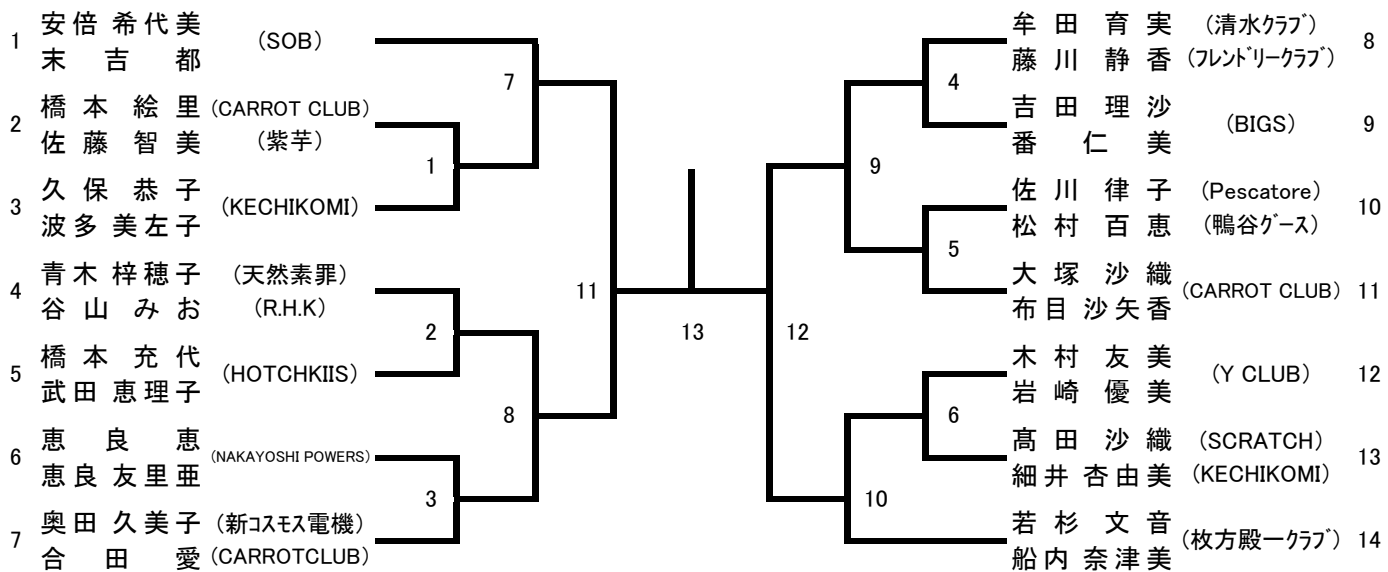

35歳以上女子ダブルス(35WD)

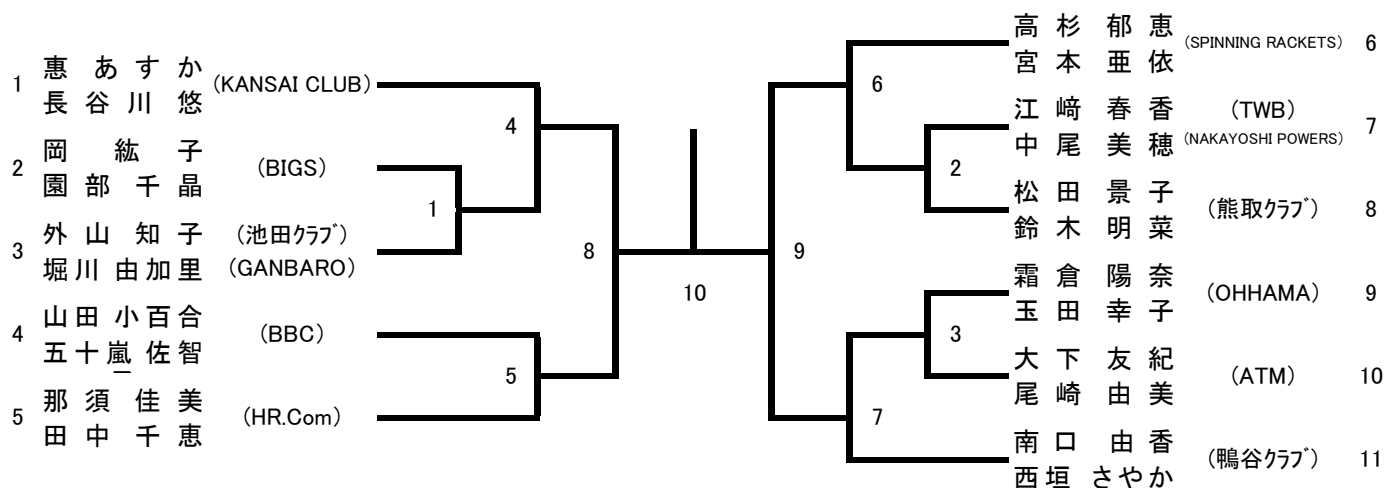

40歳以上女子ダブルス(40WD)

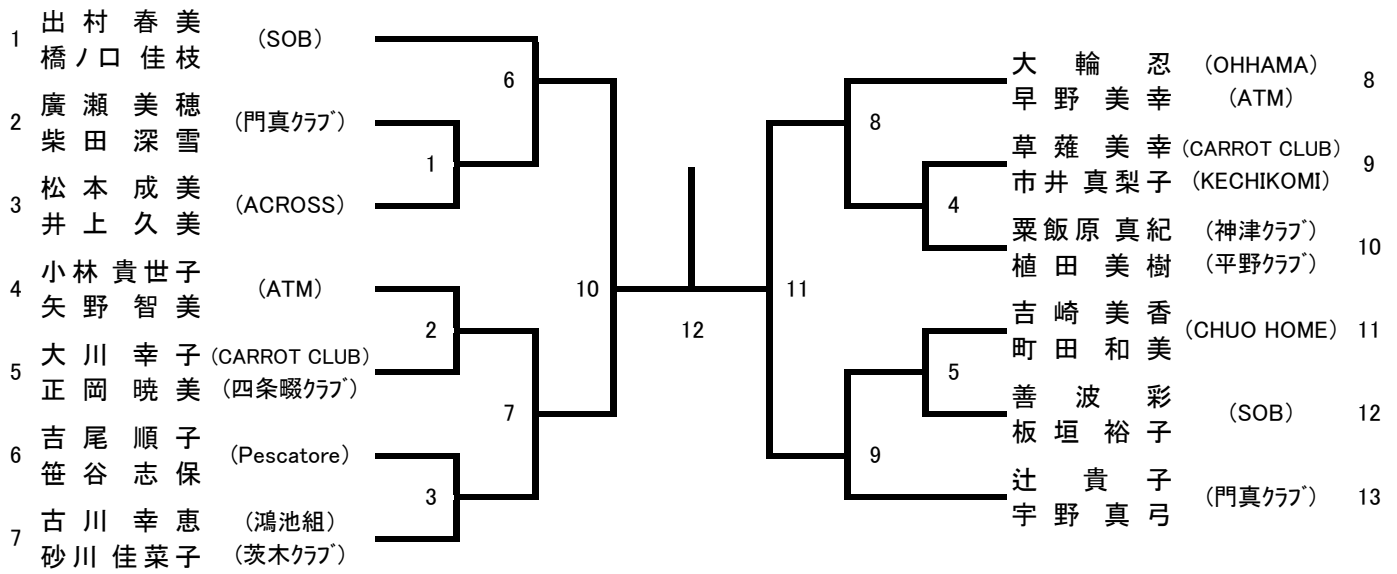

45歳以上女子ダブルス(45WD)

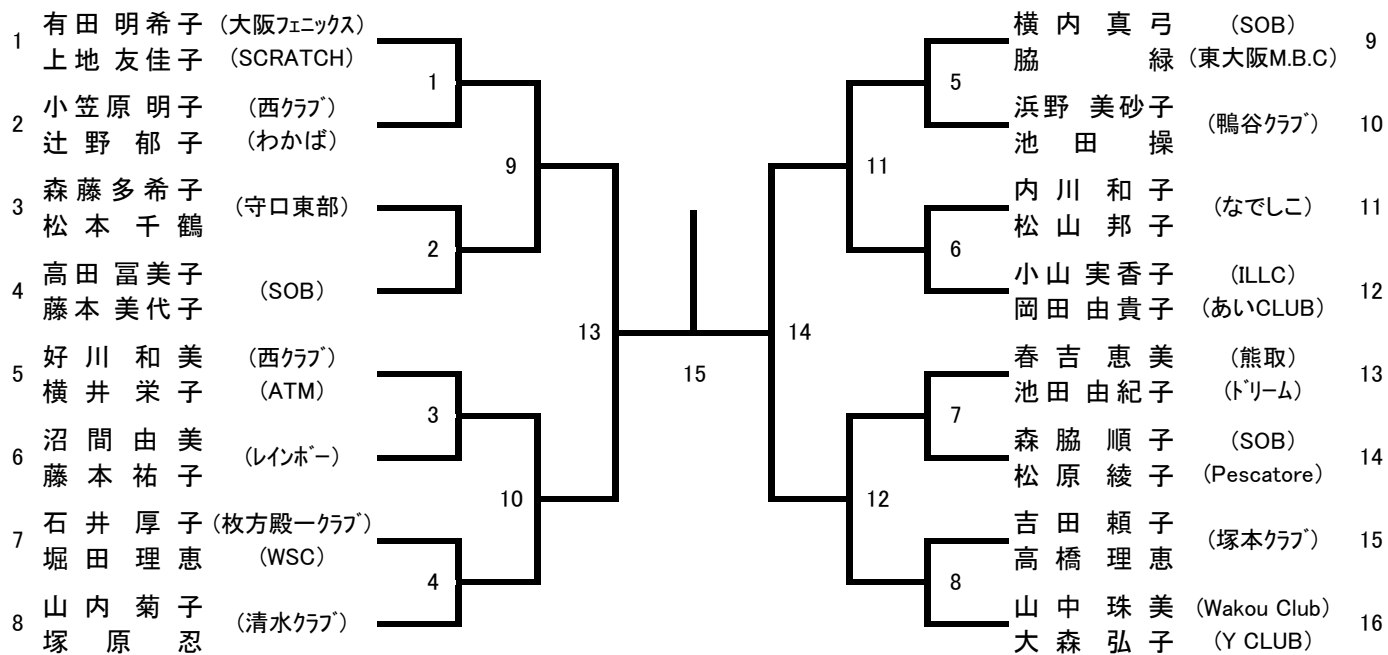

50歳以上女子ダブルス(50WD)

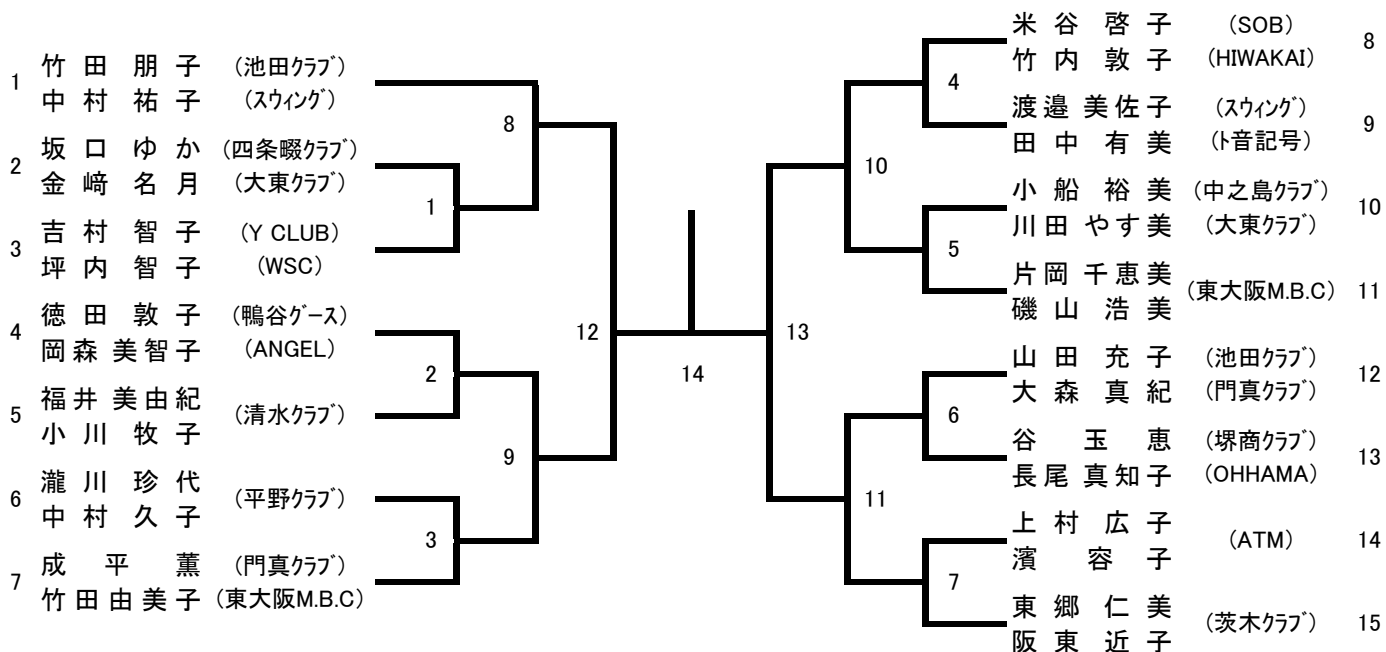

55歳以上女子ダブルス(55WD)

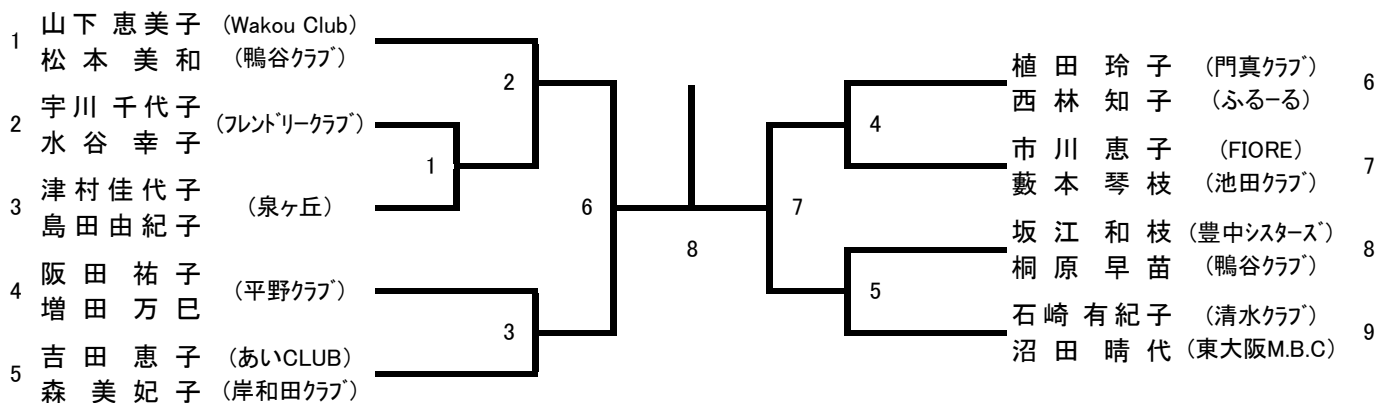

60歳以上女子ダブルス(60WD)

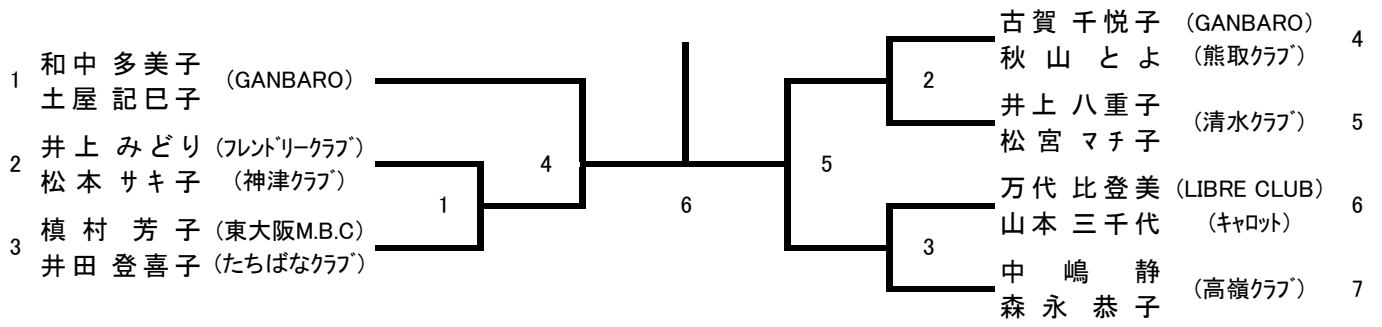

70歳以上女子ダブルス(70WD)

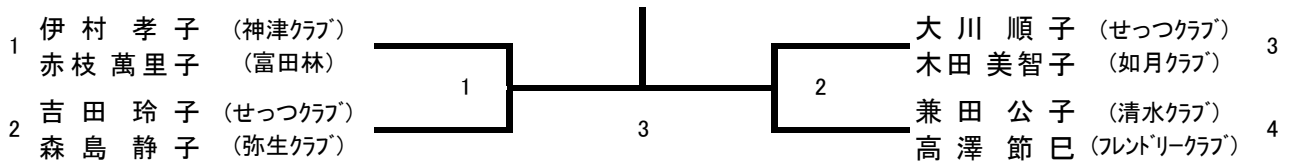

35歳以上女子シングルス(35WS)

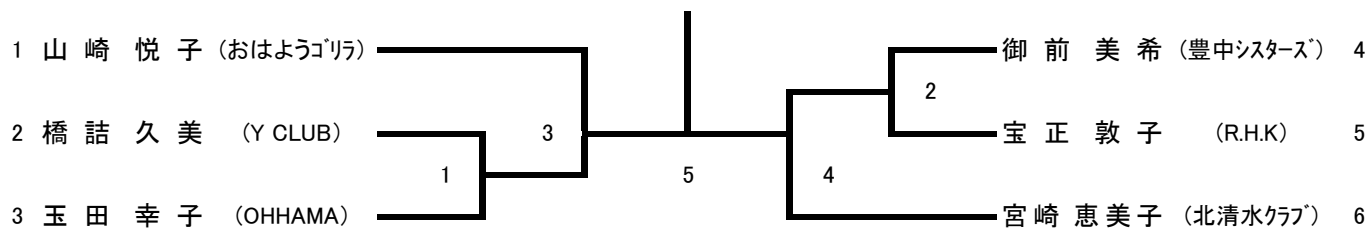

40歳以上女子シングルス(40WS)

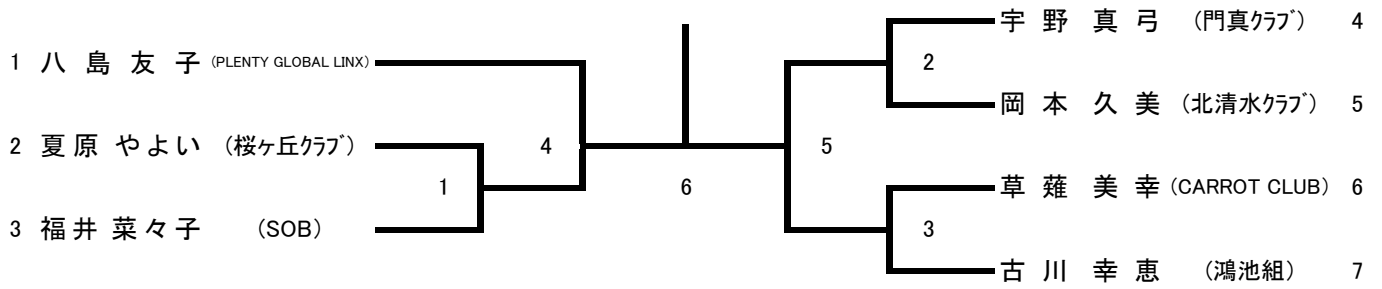

45歳以上女子シングルス(45WS)

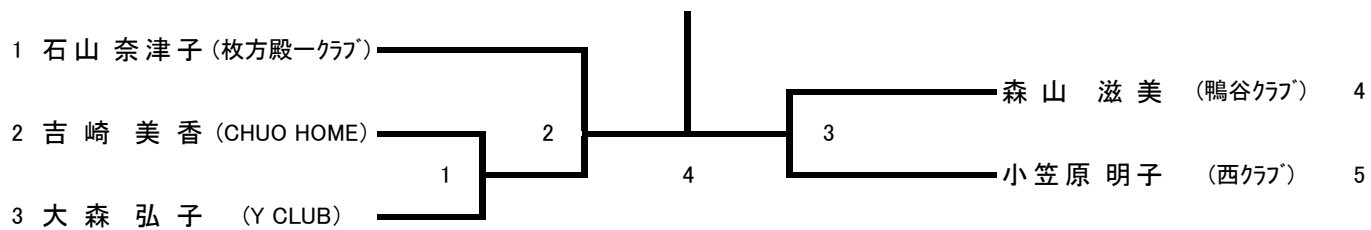

50歳以上女子シングルス(50WS)

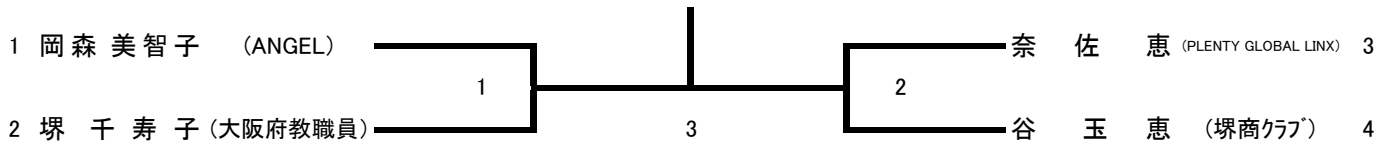

30歳以上混合ダブルス(30XD)

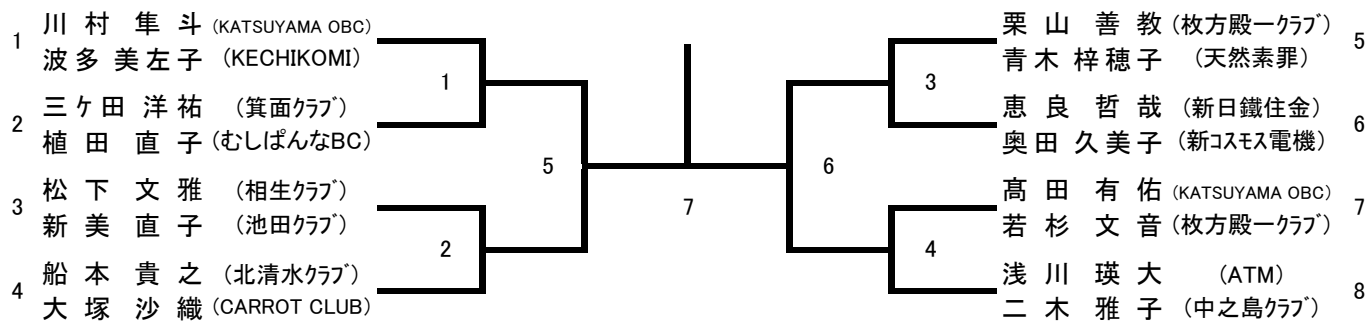

35歳以上混合ダブルス(35XD)

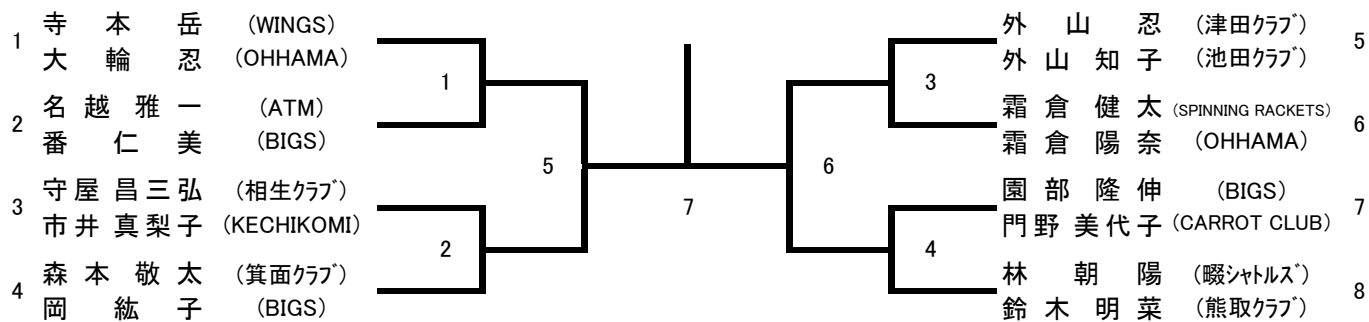

40歳以上混合ダブルス(40XD)

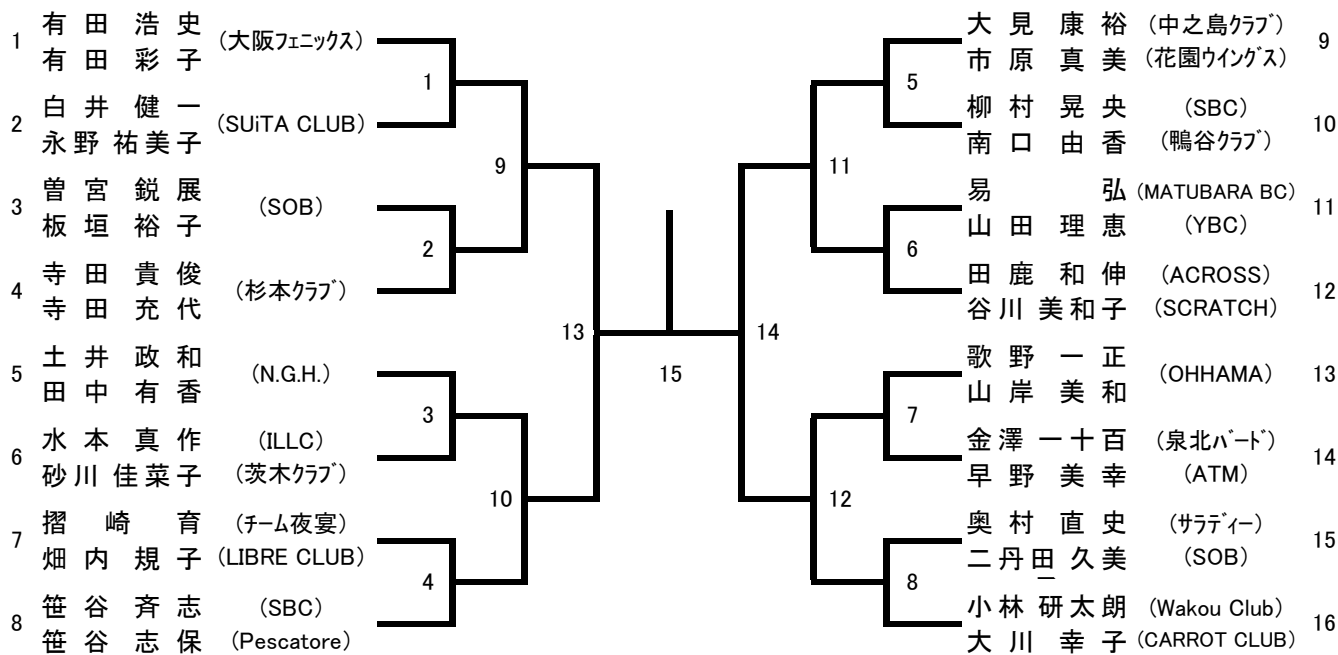

45歳以上混合ダブルス(45XD)

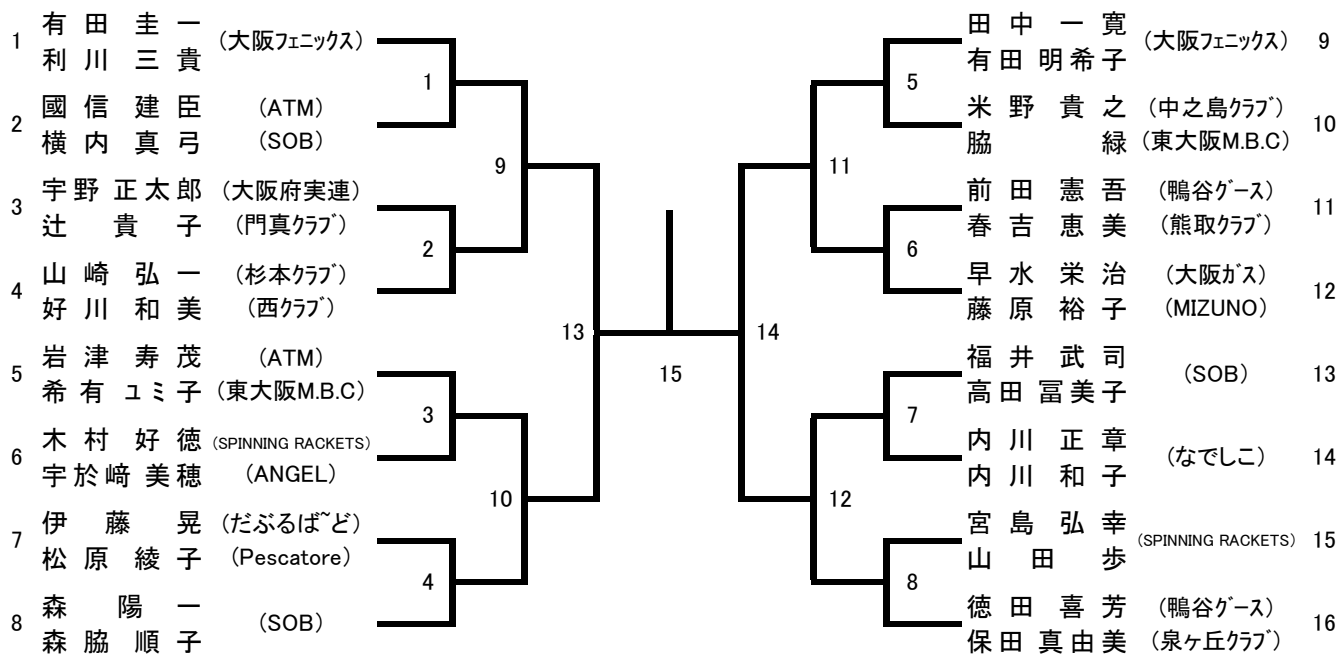

50歳以上混合ダブルス(50XD)

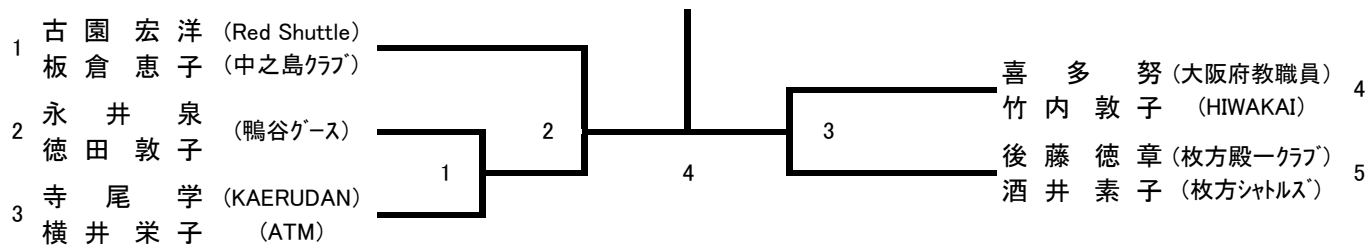

55歳以上混合ダブルス(55XD)

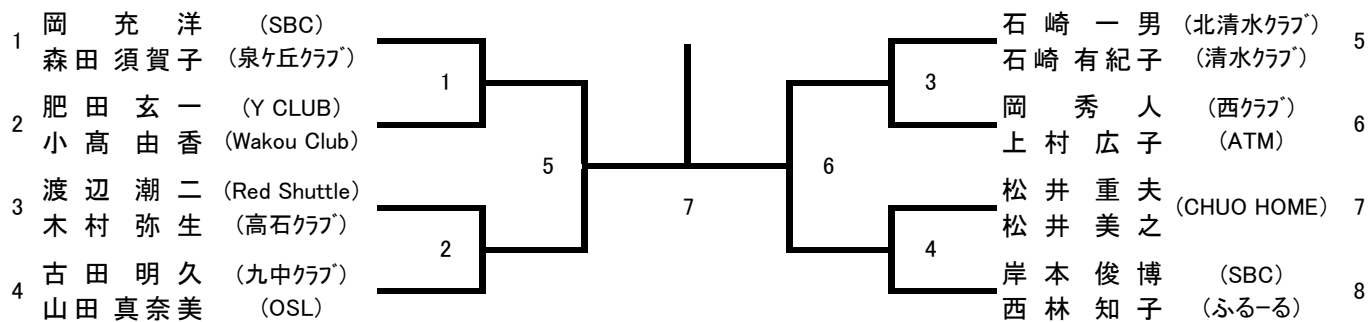

60歳以上混合ダブルス(60XD)

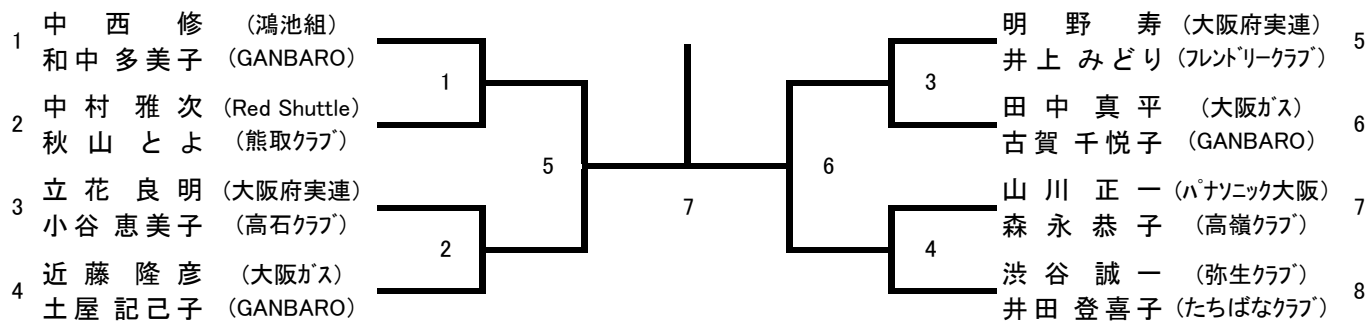

65歳以上混合ダブルス(65XD)

65歳以上混合ダブルス	山田 藤井	松浪 松田	杉谷 松川	勝-敗	順位
山田 敏勝 藤井 五月 (さくら・高嶺クラブ)		3	1		
松浪 新治 松田 久弐子 (SBC・東大阪M.B.C)	3		2		
杉谷 義明 松川 邦江 (九中クラブ・弥生クラブ)	1	2			

不成立種目

【30歳以上女子単】

No.	氏名	所属
1	吉田 理沙	BIGS

【55歳以上女子単】

No.	氏名	所属
1	桐原 早苗	鴨谷クラブ

【60歳以上女子単】

No.	氏名	所属
1	万代 比登美	LIBRE CLUB

【65歳以上女子単】

No.	氏名	所属
1	上辻 通代	ミルクーズ

【70歳以上女子単】

No.	氏名	所属
1	喜多 京子	OHHAMA

【65歳以上女子複】

No.	氏名	所属
1	森元 恵子	東大阪M.B.C
	松田 久弐子	東大阪M.B.C

栄 光 の あ と

種目 年度	一般男子単(MS)	一般男子複(MD)	一般女子単(WS)	一般女子複(WD)	混合複(XD)
50年度	鷲尾 正一 (スワロー化妍)	岩田 勇・滝野 (電電近畿)	徳田 敦子 (四条畷女短大)	落合・植野 (四条畷女短大・高校)	遠藤・野村 (スワロー化妍)
51年度	和田 泰寛 (中央ホーム)	遠藤・鷲尾 (スワロー化妍)	落合 光子 (四条畷女短大)	落合・佐藤 (四条畷女短大)	遠藤・山口 (スワロー化妍)
52年度	松口 金彦 (中央ホーム)	仲尾・井上 (法政大学)	東海林 文子 (サントリー)	谷・秋本 (サントリー)	佐野・田所 (スワロー化妍)
53年度	仲尾 信一 (四条畷学園教員)	仲尾・井上 (オール四条畷)	東海林 文子 (サントリー)	東海林・横山 (サントリー)	北原・田淵 (池田クラブ)
54年度	松口 金彦 (中央ホーム)	和田・松口 (中央ホーム)	東海林 文子 (サントリー)	平・河村 (三洋電機)	田中・俵 (池田クラブ)
55年度	宮崎 克巳 (サントリー)	富田・谷島(電電) 和田・松口(中央)	原口 恵子 (サントリー)	平・河村 (三洋電機)	宮本・石川 (北清水クラブ)
56年度	宮崎 克巳 (サントリー)	富田・吉兼 (電電近畿)	葛西 明子 (サントリー)	岩見・西村 (サントリー)	宮本・石川 (北清水クラブ)
57年度	森下 一夫 (サントリー)	和田・松口 (中央ホーム)	岩見 洋子 (サントリー)	岩見・西村 (サントリー)	梅津・阿部 (住金大阪)
58年度	森下 一夫 (サントリー)	森下・和田 (サントリー・中央)	鴻原 春美 (四条畷学園高)	西村・菊池 (サントリー)	
59年度	森下 一夫 (サントリー)	守安・松重 (電電近畿)	北本 久美子 (サントリー)	福田・平山 (三洋電機)	廣瀬・廣瀬 (北清水クラブ)
60年度	森下 一夫 (サントリー)	森下・谷田 (サントリー・此花教員)	鴻原 春美 (四条畷女短大)	高峯・星 (サントリー)	
61年度	江藤 裕樹 (近畿大学)	森下・谷田 (サントリー・此花教員)	小泉 陽子 (三洋電機)	小泉・田代 (三洋電機)	和田・金井 TBC・鶴の子BC
62年度	辻田 泰昌 (N T T 関西)	富田・辻田 (N T T 関西)	新木 貴子 (三洋電機)	鴻原・新木 (三洋電機)	井谷・松井 (大阪フェニックス・フリー)
63年度	江藤 裕樹 (近畿大学)	江藤・早戸 (近畿大学)	利川 貴子 (四条畷女短大)	南里・南里 (四条畷女短大)	斎藤・宮崎 北清水C・桜ヶ丘C
平成元年度	辻田 泰昌 (N T T 関西)	奥野・辻田 (N T T 関西)	岩田 良子 (四条畷女短大)	利川・三ツ川 (四条畷女短大)	小玉・菊池 (なかよしクラブ)
平成2年度	辻田 泰昌 (N T T 関西)	早戸・辻田 (N T T 関西)	北浦 道代 (三洋電機)	北浦・秋元 (三洋電機)	和田・高田 (TBC・なかよしパーク)
平成3年度	辻田 泰昌 (N T T 関西)	奥野・辻田 (N T T 関西)	北浦 道代 (三洋電機)	北浦・秋元 (三洋電機)	弓削・河村 (なかよしパーク)
平成4年度	除 彪 (T・B・C)	辻田・今井 (N T T 関西)	大田 貴子 (四天王寺高校)	西田・下川 (四条畷女短大)	谷田・大田 (此花教・四天王寺高)
平成5年度	辻田 泰昌 (N T T 関西)	辻田・今井 (N T T 関西)	水井 泰子 (四条畷学園高)	小池・磯崎 (サントリー)	谷田・鬼池 (此花教・四天王寺高)
平成6年度	常山 兼二 (松下電器)	辻田・今井 (N T T 関西)	中山 智香子 (三洋電機)	宮村・宮村 (サントリー)	喜多・富田 (三洋電機)
平成7年度	姜 維 (T・B・C)	早戸・常山 (N T T 関西・松下電器)	中山 智香子 (三洋電機)	井田・中山 (三洋電機)	蘇・下川 (TBC・コスモ石油)
平成8年度	姜 維 (T・B・C)	渡辺・岸田 (N T T 関西)	中山 智香子 (三洋電機)	村上・貴田 (三洋電機)	喜多・太田 (三洋電機)
平成9年度	植村 昭彦 (N T T 関西)	岸田・平井 (N T T 関西)	山本 静香 (コスモ石油)	山田・村上 (三洋電機)	早戸・山田 (NIT関西・三洋電機)
平成10年度	沈 逸峰 (T・B・C)	松井・川口 (N T T 関西)	安城 美華 (四天王寺高校)	井田・田中 (三洋電機)	有田・有田 (FKC・大阪フェニックス)
平成11年度	川口 馨士 (N T T 西日本大阪)	岸田・平井 (N T T 西日本大阪)	関本 祥子 (三洋電機)	鬼池・森 (三洋電機)	喜多・増茂 (三洋電機)
平成12年度	川口 馨士 (N T T 西日本大阪)	川口・平井 (N T T 西日本大阪)	森 かおり (三洋電機)	鬼池・森 (三洋電機)	平井・鬼池 (NIT西日本大阪・三洋)
平成13年度	松下 文雅 (近畿大学)	松下・中村 (近畿大学)	関本 祥子 (三洋電機)	田上・西 (三洋電機)	一宮・西 (NIT西日本大阪・三洋電機)
平成14年度	川口 馨士 (NIT西日本大阪)	川口・一宮 (NIT西日本大阪)	関本 祥子 (三洋電機)	小椋・潮田 (三洋電機)	宮田・松田 (フリー)
平成15年度	山口 公洋 (近畿大学)	伊藤・西峯 (近畿大学)	廣瀬 栄理子 (三洋電機)	田中・廣瀬 (三洋電機)	宮田・松田 (シャトルクラブ大阪)
平成16年度	山口 公洋 (近畿大学)	大滝・山口 (近畿大学)	松尾 静香 (此花学院高校)	松尾・恵良 (此花学院高校)	宮田・宮田 (シャトルクラブ大阪)
平成17年度	井谷 和弥 (柏原高校)	櫻井・川口 (大阪トリッキーパンダース)	今別府 香里 (三洋電機)	脇坂・多谷 (三洋電機)	宮田・宮田 (シャトルクラブ大阪)
平成18年度	山口 公洋 (近畿大学)	梅林・浦窪 (近畿大学)	作山 智美 (四條畷学園高校)	山田・脇坂 (三洋電機)	上地・上地 (泉北バード・スクラッチ)
平成19年度	古川 裕輔 (大阪トリッキーパンダース)	井谷・巽 (近畿大学)	今別府 香里 (三洋電機)	今別府・作山 (三洋電機)	岡野・篤田 (童心クラブ・ATM)
平成20年度	浦窪 文也 (近畿大学)	井谷・巽 (近畿大学)	村松 瑞穂 (三洋電機)	三木・脇坂 (三洋電機)	蛇川・都志 (三國クラブ・フリー)
平成21年度	辻 岳尋 (近畿大学)	川口・中村 (大阪トリッキーパンダース)	今別府 香里 (三洋電機)	脇坂・森 (三洋電機)	古川・古川 (大阪府実連)
平成22年度	坂本 健 (近畿大学)	井谷・巽 (近畿大学)	福万 尚子 (三洋電機)	三木・米元 (三洋電機)	岡野・蘆田 (童心クラブ・大阪フェニックス)
平成23年度	福田 真也 (トリッキーパンダース)	井谷・高階 (トリッキーパンダース)	木戸 美咲 (四天王寺高校)	樋口・宮原 (樟蔭東高校)	都志・蛇川 (Freeクラブ・三國クラブ)
平成24年度	井谷 和弥 (トリッキーパンダース)	井谷・高階 (トリッキーパンダース)	森 みず穂 (四天王寺高校)	木戸・今井 (四天王寺高校)	古川・古川 (大阪府実連)
平成25年度	下農 走 (東大阪大学柏原高校)	井谷・高階 (トリッキーパンダース)	森 みず穂 (四天王寺高校)	森・今井 (四天王寺高校)	古川・古川 (ヨック・大阪府実連)
平成26年度	下農 走 (東大阪大学柏原高校)	福田・米田 (トリッキーパンダース)	高橋 はるか (四天王寺高校)	鈴木・新藤 (プレントイグロパルリンクス)	鈴木・五島 (プレントイグロパルリンクス・童心クラブ)
平成27年度	福田 春樹 (トリッキーパンダース)	福田・米田 (トリッキーパンダース)	明地 七海 (瓜破西SSC)	鈴木・春木 (プレントイグロパルリンクス)	山田・米田 (関西大学・トリッキーパンダース)
平成28年度	福田 春樹 (トリッキーパンダース)	福田・米田 (トリッキーパンダース)	小林 葉菜 (アナン学園高校)	新藤・早川 (PLENTY GLOBAL LINX)	高田・松本 (KATSUYAMA OBC・枚方殿ークラブ)
平成29年度	福田 春樹 (トリッキーパンダース)	高階・福田 (トリッキーパンダース)	早川 紗保里 (PLENTY GLOBAL LINX)	早川・春木 (PLENTY GLOBAL LINX)	興沼・辻本 (B WAY・枚方殿ークラブ)

栄 光 の あ と

種目 年度	成年男子単(MS30)	成年男子複(MD30)	成年女子単(WS30)	成年女子複(WD30)
49年度	竹端 捷次 (KDD)	杉田・伊勢田 (四条畷、追手門)		
50年度	伊勢田 善照 追手門小教	杉田・伊勢田 (四条畷、追手門)		
51年度	山路 栄三郎 (YMCA)	杉田・伊勢田 (四条畷、追手門)		
52年度	竹原 茂 (電雷近畿)	杉田・伊勢田 (四条畷、追手門)		
53年度	山路 栄三郎 (YMCA)	杉田・伊勢田 (四条畷、追手門)		
54年度	山路 栄三郎 (YMCA)	西野・吉里 (大阪ガス)		
55年度	山路 栄三郎 (YMCA)	北原・三町 (池田クラブ)		
56年度	北原 健二 (池田クラブ)	北原・三町 (池田クラブ)		
57年度	宇治 収 (三洋電機)	宇治・篠原 (三洋電機)		御前・広瀬 (桜ヶ丘クラブ)
58年度	宇治 収 (三洋電機)	北原・松村 (池田クラブ)		池田・広瀬 (桜ヶ丘クラブ)
59年度	田中 博正 (池田クラブ)	松浪・尾崎 (SBC)		池田・広瀬 (桜ヶ丘クラブ)
60年度	宇治 収 (三洋電機)	梅本・角田 (住金大阪・ゴ-セン)		
61年度	山口 博 (中央ホーム)	山口・斎藤 (中央ホーム・北清水)		飯山・大塚 (大阪フレンドリーC)
62年度	松重 恵三 (NIT大阪)	川前・三坪 (大阪フェニックス・弥生C)		飯山・大塚 (大阪フレンドリーC)
63年度	川前 明裕 (大阪フェニックス)	川前・三坪 (大阪フェニックス・弥生C)		飯山・大塚 (大阪フレンドリーC)
平成元年度	三坪 吉行 (弥生クラブ)	川前・三坪 (大阪フェニックス・弥生C)		
平成2年度	三坪 吉行 (弥生クラブ)	喜多・幡野 (飛羽会)		勝見・寺部 (吹田ミセス)
平成3年度	三坪 吉行 (弥生クラブ)	川前・三坪 (大阪フェニックス・弥生C)		松田・森元 (東大阪MBC)
平成4年度	中角 好男 (松下電器大阪)	川前・井谷 (大阪フェニックス)		石崎・西村 (清水クラブ)
平成5年度	中角 好男 (松下電器大阪)	川前・井谷 (大阪フェニックス)		弓矢・西林 (泉ヶ丘クラブ)
平成6年度	中角 好男 (松下電器大阪)	喜多・幡野 (飛羽会)		井上・宇川 (フレンドリークラブ)
平成7年度	三坪 吉行 (なかよしパワーズ)	川前・田中 (大阪フェニックス)		井上・宇川 (フレンドリークラブ)
平成8年度	楠本 直樹 (三国クラブ)	川前・田中 (大阪フェニックス)		松本・竹田 (東大阪MBC)
平成9年度	谷田 尚嗣 (教職員連盟)	川前・田中 (大阪フェニックス)		松本・竹田 (東大阪MBC)
平成10年度	長谷 浩道 (松下電子部品)	川前・田中 (大阪フェニックス)		平井・山下 (Yクラブ・和光クラブ)
平成11年度	長谷 浩道 (松下電子部品)	和田・蘇 (TBC)		松本・竹田 (東大阪MBC)
平成12年度	長谷 浩道 (松下電子部品)	村松・早水 (ゴ-セン・大阪ガス)		松下・阿納田 (交野クラブ)
平成13年度	長谷 浩道 (松下電子部品)	村松・早水 (ゴ-セン・大阪ガス)		保田・上地 (大浜・スクラッチ)
平成14年度	山岸 巖郎 (大浜クラブ)	保田・上池 (泉北バード)		保田・上地 (大浜・スクラッチ)
平成15年度	山岸 巖郎 (大浜クラブ)	山岸・林 (大浜・泉北バード)		永田・平生 (MBC・清水クラブ)
平成16年度	保田 正人 (泉北バード)	木田・山本 (大阪フェニックス)	弓矢 美妃子 (岸和田クラブ)	井波・長谷 (桜ヶ丘クラブ・フレンドリークラブ)
平成17年度	山岸 巖郎 (大浜クラブ)	小山・虻川 (松下電器高槻・三国クラブ)	上地 友佳子 (スクラッチ)	保田・上地 (大浜クラブ・スクラッチ)
平成18年度	北辻 和孝 (大阪フェニックス)	虻川・林 (三国クラブ・泉北バード)	上地 友佳子 (スクラッチ)	保田・上地 (大浜クラブ・スクラッチ)
平成19年度	竹下 裕二 (北清水クラブ)	虻川・林 (三国クラブ・泉北バード)	西林 知子 (ふるーる)	保田・上地 (大浜クラブ・スクラッチ)
平成20年度	堀田 又治 (ミズノ)	野田・干菊 (泉北バード)		常井・長谷 (桜ヶ丘クラブ・フレンドリークラブ)
平成21年度	堀田 又治 (ミズノ)	虻川・林 (三国クラブ・泉北バード)	上山 あずみ (FIORE)	常井・長谷 (桜ヶ丘クラブ・フレンドリークラブ)
平成22年度	荒木 直人 (勝山OB会)	園部・赤川 (三国クラブ・Yクラブ)	上山 あずみ (FIORE)	砂川・松本 (茨木クラブ)
平成23年度	荒木 直人 (勝山OB会)	園部・赤川 (三国クラブ・Yクラブ)	福井 菜々子 (SOB)	常井・濱上 (桜ヶ丘クラブ)
平成24年度	赤川 誠 (Y CLUB)	朝田・藤田 (三国クラブ)	橋詰 久美 (Y CLUB)	元木・梶原 (友鳩サークル)
平成25年度	木村 寛 (大阪府教職員)	岡田・松下 (ニックグループゴ-セン・相生クラブ)	御前 美希 (豊中シスターズ)	元木・梶原 (友鳩サークル)
平成26年度	恵良 哲哉 (新日鐵住金製鋼所)	藤田・佐海 (三国クラブ・KANSAI CLUB)	吉岡 久美子 (NAKAYOSHI POWERS)	吉岡・木下 (NAKAYOSHI POWERS・東大M. B. C)
平成27年度	喜來 順司 (KATSUYAMA OBC)	三好・松下 (相生クラブ)	山崎 悦子 (おはようゴリラ)	元木・岡田 (友鳩サークル)
平成28年度	伊藤 雅俊 (童心クラブ)	岡田・田谷 (相生クラブ・北清水クラブ)	大久保 聖子 (Y CLUB)	御前・森田 (豊中シスターズ)
平成29年度	伊藤 雅俊 (童心クラブ)	岡田・田谷 (相生クラブ・KATSUYAMA OBC)	眞野 由布子 (なでしこ)	岡田・塩川 (友鳩サークル)

栄 光 の あ と

種目 年度	成年男子単(MS35)	成年男子複(MD35)	成年女子単(WS35)	成年女子複(WD35)
平成19年度				
平成20年度	林 潤一 (泉北バード)	木田・山本 (大阪フェニックス)	西林 知子 (ふるーる)	保田・上地 (大浜クラブ・スクラッチ)
平成21年度	仲田 真基 (池田クラブ)	國信・畑下 (A T M・中央ホーム)	夏原 やよい (桜ヶ丘クラブ)	利川・有田 (大阪フェニックス)
平成22年度	有田 浩史 (大阪フェニックス)	有田・有田 (大阪フェニックス)	利川 三貴 (大阪フェニックス)	常井・岡田 (桜ヶ丘クラブ・清水クラブ)
平成23年度	有田 圭一 (大阪フェニックス)	有田・有田 (大阪フェニックス)	利川 三貴 (大阪フェニックス)	宇野・尾鷲 (門真クラブ)
平成24年度	仲田 真基 (池田クラブ)	有田・有田 (大阪フェニックス)		常井・岡田 (桜ヶ丘クラブ・清水クラブ)
平成25年度	赤川 誠 (Y C L U B)	有田・虻川 (大阪フェニックス・三国クラブ)		常井・岡田 (桜ヶ丘クラブ・清水クラブ)
平成26年度	木村 寛 (大阪府教職員)	有田・虻川 (大阪フェニックス・三国クラブ)	上山 あずみ (Y CLUB)	常井・岡田 (桜ヶ丘クラブ・清水クラブ)
平成27年度	恵良 哲哉 (新日鐵住金製鋼所)	渡辺・松井 (トリッキーパンダース)	福井 菜々子 (SOB)	常井・岡田 (桜ヶ丘クラブ・清水クラブ)
平成28年度	恵良 哲哉 (新日鐵住金)	櫻井・中村 (トリッキーパンダース)	山崎 悦子 (おはようゴリラ)	草薙・門野 (CARROT CLUB)
平成29年度	恵良 哲哉 (新日鐵住金)	櫻井・中村 (トリッキーパンダース)	山崎 悦子 (おはようゴリラ)	明地・尾後 (東大阪M. B. C)

栄 光 の あ と

種目 年度	壮年男子単 (MS40)	壮年男子複 (MD40)	壮年男子単 (MS45)	壮年男子複 (MD45)	壮年女子単 (WS40)	壮年女子複 (WD40)	壮年女子単 (WS45)	壮年女子複 (WD45)
53年度	品川 則之 (十条製紙)	品川・姫野 (十条製紙・松下)						
54年度	堤 博愛 (北清水クラブ)	高谷・本摩 (川重・シオノギ)						
55年度	四方 光市 (池田クラブ)	堤・山川 (北清水クラブ)						
56年度	堤 博愛 (北清水クラブ)	堤・山川 (北清水クラブ)						
57年度	堤 博愛 (北清水クラブ)	堤・山川 (北清水クラブ)						
58年度	西野 幸雄 (大阪ガス)	堤・山川 (北清水クラブ)						
59年度	三坂 光弘 (吹田クラブ)	堤・山川 (北清水クラブ)						
60年度	三坂 光弘 (吹田クラブ)	堤・山川 (北清水クラブ)						
61年度	三坂 光弘 (吹田クラブ)	廣瀬・三坂 (北清水C.吹田C)						
62年度	三坂 光弘 (吹田クラブ)	松浪・榎谷 (S.B.C・I.B.L)				原田・中井 (清水クラブ)		
63年度	松浪 新治 (SBC)	松浪・榎谷 (S.B.C・I.B.L)				原田・中井 (清水クラブ)		
平成元年度	東 寿一 (ミドリB.C)	松浪・榎谷 (S.B.C・I.B.L)				原田・中井 (清水クラブ)		
平成2年度	北出 隆 (Yクラブ)	松浪・榎谷 (S.B.C・I.B.L)						
平成3年度	北原 健二 (池田クラブ)	北出・北原 (Yクラブ・池田クラブ)				山下・木原 (東大阪MBC)		
平成4年度	北原 健二 (池田クラブ)	楠戸・穂谷 (コスモ石油)				廣瀬・木田 (清水クラブ)		
平成5年度	永澤 康弘 (中央ホーム)	松村・北原 (池田クラブ)				森元・松田 (東大阪MBC)		
平成6年度	永澤 康弘 (中央ホーム)	松浪・上田 (S.B.C・F.B.C)				廣瀬・木田 (清水クラブ)		
平成7年度	橋 功章 (泉北バード)	松浪・上田 (S.B.C・F.B.C)				廣瀬・木田 (清水クラブ)		
平成8年度	幡野 幸夫 (飛羽会)	喜多・幡野 (飛羽会)				廣瀬・木田 (清水クラブ)		
平成9年度	中角 好男 (松下電器大阪)	菅原・松口 (中央ホーム)				森元・松田 (東大阪MBC)		
平成10年度	幡野 幸夫 (飛羽会)	中角・山川 (松下電器大阪)				森元・植村 (東大阪MBC)		
平成11年度	中角 好男 (松下電器大阪)	菅原・松口 (中央ホーム)				森元・植村 (東大阪MBC)		
平成12年度	中角 好男 (松下電器大阪)	弓削・松重 (なかよしバウズ・NIT大阪)				土屋・植田 (清水クラブ・門真クラブ)		
平成13年度	中角 好男 (松下電器大阪)	佐藤・宮本 (塩野義製薬・SOB)				土屋・植田 (清水クラブ・門真クラブ)		
平成14年度	幡野 幸夫 (飛羽会)	川前・田中 (大阪フェニックス)				石崎・末岡 (清水クラブ)		
平成15年度	安宅 稔和 (松下電器高槻)	川前・田中 (大阪フェニックス)	中角 好男 (松下電器大阪)	弓削・中角 (なかよしバウズ・松下電器大阪)		植田・河村 (門真クラブ・ゴーセン)		宇衛・植野 (神津クラブ)
平成16年度	楠本 直樹 (三国クラブ)	川前・田中 (大阪フェニックス)	中角 好男 (松下電器大阪)	宮本・佐藤 (SOB・塩野義製薬)		植野・弓矢 (神津クラブ・岸和田クラブ)		土屋・森田 (清水クラブ・泉ヶ丘クラブ)
平成17年度	檜納 正 (大阪ガス平野)	村松・田中 (ゴーセン・大阪フェニックス)	幡野 幸夫 (飛羽会)	佐藤・宮本 (塩野義製薬・SOB)		松本・弓矢 (東大阪MBC・岸和田)		河村・植田 (東大阪MBC・門真クラブ)
平成18年度	藤田 久 (三国クラブ)	村松・田中 (ゴーセン・大阪フェニックス)	楠本 直樹 (三国クラブ)	佐藤・宮本 (塩野義製薬・SOB)		石崎・弓矢 (清水クラブ・岸和田クラブ)		西林・山口 (岸和田クラブ)
平成19年度	田中 隆行 (プレんティ)	田中・棟居 (プレんティ・プレんティ)	野牧 喜幸 (SOB)	佐藤・宮本 (塩野義製薬・SOB)		山田・弓矢 (池田クラブ・岸和田クラブ)		植野・宇衛 (神津クラブ)
平成20年度	田中 隆行 (プレんティ)	田中・村松 (大阪フェニックス・ゴーセン)	大野 孝二 (阪急電鉄)	佐藤・宮本 (塩野義製薬・SOB)		竹田・成平 (東大阪M.B.C・門真クラブ)		宇川・井上 (フレンドリークラブ)
平成21年度	正岡 毅 (飛羽会)	田中・棟居 (プレんティ・プレんティ)	楠本 直樹 (三国クラブ)	佐藤・宮本 (塩野義製薬・SOB)		竹田・成平 (東大阪M.B.C・門真クラブ)	西林 知子 (ふるーる)	石崎・弓矢 (清水クラブ・岸和田クラブ)
平成22年度	大井 貴夫 (大阪ガス)	辻本・高橋 (大阪フェニックス)	楠本 直樹 (豊中クラブ)	田中・村松 (大阪フェニックス・ゴーセン)		竹田・成平 (東大阪M.B.C・門真クラブ)	弓矢 美妃子 (岸和田クラブ)	石崎・福井 (清水クラブ・河内長野クラブ)
平成23年度	大井 貴夫 (大阪ガス)	上地・真野 (泉北バード・飛羽会)	正岡 毅 (暁シャトルズ)	正岡・見市 (暁シャトルズ)		竹田・成平 (東大阪M.B.C・門真クラブ)	谷 玉恵 (堺商クラブ)	石本・松本 (高槻クラブ・鶴谷クラブ)
平成24年度	永田 一郎 (Y CLUB)	國信・小山 (ATM・ILLG)	正岡 毅 (暁シャトルズ)	正岡・見市 (暁シャトルズ)		竹田・成平 (東大阪M.B.C・門真クラブ)		東郷・阪東 (茨木クラブ)
平成25年度	林 潤一 (泉北バード)	有田・林 (大阪フェニックス・泉北バード)	正岡 毅 (HIWAKA I)	見市・正岡 (HIWAKA I)		有田・利川 (大阪フェニックス)		竹田・成平 (東大阪M.B.C・門真クラブ)
平成26年度	林 潤一 (泉北バード)	有田・林 (大阪フェニックス・泉北バード)	佐藤 俊哉 (阪急電鉄)	見市・正岡 (HIWAKA I)	上地 友佳子 (SCRATCH)	鎌田・千菊 (SOB・SCRATCH)	石山 奈津子 (堺方殿一クラブ)	竹田・成平 (東大阪M.B.C・門真クラブ)
平成27年度	林 潤一 (泉北バード)	有田・虻川 (大阪フェニックス・三国クラブ)	大井 貴夫 (大阪ガス)	見市・正岡 (HIWAKA I)	佐藤 明子 (塩野義製薬)	利川・横内 (大阪フェニックス・SOB)	上地 友佳子 (SCRATCH)	有田・上地 (大阪フェニックス・SCRATCH)
平成28年度	林 潤一 (泉北バード)	有田・虻川 (大阪フェニックス・三国クラブ)	大井 貴夫 (大阪ガス)	岩津・米野 (ATM・中之島クラブ)	八島 友子 (PLENTY GLOBAL LINX)	利川・横内 (大阪フェニックス・SOB)	上地 友佳子 (SCRATCH)	有田・上地 (大阪フェニックス・SCRATCH)
平成29年度	林 潤一 (泉北バード)	有田・虻川 (大阪フェニックス・三国クラブ)	永田 一郎 (Y CLUB)	寺尾・門野 (KAERUDAN・Green Shuttle)	八島 友子 (PLENTY GLOBAL LINX)	常井・岡田 (桜ヶ丘クラブ・清水クラブ)	上地 友佳子 (SCRATCH)	有田・上地 (大阪フェニックス・SCRATCH)

栄光のあと

種目 年度	実年男子単 (MS50)	実年男子複 (MD50)	実年男子単 (MS55)	実年男子複 (MD55)	実年女子複 (WD50)	実年女子単 (WS50)	実年女子複 (WD55)
61年度	高谷 明 (川崎重工)	片山・高谷 (NTT大阪・川重)					
62年度	姫野 欣也 (松下中研)	片山・高谷 (NTT大阪・川重)					
63年度	高谷 明 (川崎重工)	片山・高谷 (NTT大阪・川重)					
平成元年度	高谷 明 (川崎重工)	片山・高谷 (NTT大阪・川重)					
平成2年度	堤 博愛 (北清水クラブ)	四方・堤 (池田C・北清水C)					
平成3年度	四方 光市 (池田クラブ)	四方・堤 (池田C・北清水C)					
平成4年度	姫野 欣也 (松下中研)	岡上・堤 (北清水クラブ)					
平成5年度	堤 博愛 (北清水クラブ)	久保川・廣瀬 (Yクラブ・清水クラブ)			上辻・兼田 (豊中シスターズ・清水クラブ)		
平成6年度	西野 幸雄 (大阪ガス)	片岡・高田 (池田C・箕面C)			上辻・兼田 (豊中シスターズ・清水クラブ)		
平成7年度	杉谷 義昭 (北清水クラブ)	岡上・杉谷 (北清水クラブ)			糺・兼田 (高槻クラブ・清水クラブ)		
平成8年度	辻 芳雄 (中之島クラブ)	片岡・高田 (箕面クラブ)			中井・兼田 (清水クラブ)		
平成9年度	岡本 哲男 (北清水クラブ)	松浪・藤林 (S. B. C)			中井・兼田 (清水クラブ)		
平成10年度	仲田 康英 (松下電子工業)	松浪・藤林 (S. B. C)			中井・兼田 (清水クラブ)		
平成11年度	東 寿一 (ミドリBC)	江崎・北出 (サンクラブ・Yクラブ)			木田・堂尾 (清水クラブ・桜ヶ丘クラブ)		
平成12年度	東 寿一 (ミドリBC)	江崎・北出 (TWB・Yクラブ)			木田・廣瀬 (清水クラブ)		
平成13年度	東 寿一 (ミドリBC)	江崎・北出 (TWB・Yクラブ)			木田・廣瀬 (清水クラブ)		
平成14年度	仲田 康英 (松下電器高槻)	北村・松村 (池田クラブ)			木田・廣瀬 (清水クラブ)		
平成15年度	北出 隆 (Yクラブ)	山口・菅原 (中央ホーム)	東 寿一 (ミドリBC)		森元・松田 (東大阪MBC)		御前・木田 (桜ヶ丘・豊中シスターズ)
平成16年度	永澤 康弘 (中央ホーム)	北原・松村 (池田クラブ)	東 寿一 (ミドリBC)	北出・江崎 (Yクラブ・TWB)	森元・松田 (東大阪M. B. C)		宮崎・原田 (中之島クラブ)
平成17年度	佐竹 安登 (北清水クラブ)	川前・弓削 (大阪フェニックス・なかよしパワーズ)	東 寿一 (ミドリBC)	松浪・島田 (SBC・Yクラブ)	藤井・森永 (高嶺クラブ)		木田・西澤 (豊中シスターズ)
平成18年度	三坪 吉幸 (なかよしパワーズ)	川前・弓削 (大阪フェニックス・なかよしパワーズ)	岡本 哲男 (北清水クラブ)	松浪・島田 (SBC・Yクラブ)	北原・和中 (桜ヶ丘クラブ)		木田・岡田 (豊中シスターズ・熊取クラブ)
平成19年度	松重 恵三 (大阪府実連)	川前・弓削 (大阪フェニックス・なかよしパワーズ)	東 寿一 (ミドリBC)	松浪・島田 (SBC・Yクラブ)	北原・井上 (桜ヶ丘クラブ・フレンドリークラブ)		森元・松田 (東大阪M. B. C)
平成20年度	中角 好男 (松下電器大阪)	川前・弓削 (大阪フェニックス・なかよしパワーズ)	日下 英明 (大阪府実連)	松浪・島田 (SBC・Yクラブ)	土屋・森田 (GANBARO)		木田・和中 (豊中シスターズ・フリー)
平成21年度	幡野 幸夫 (飛羽会)	渋谷・中野 (弥生クラブ・FBC)	日下 英明 (大阪府実連)	松浪・島田 (SBC・Yクラブ)	北原・井上 (桜ヶ丘クラブ・フレンドリークラブ)		森元・松田 (東大阪M. B. C)
平成22年度	野牧 喜幸 (SOB)	宮本・佐藤 (SOB・塩野義製薬)	中角 好男 (パナソニック大阪)	川前・弓削 (大阪フェニックス・なかよしパワーズ)	北原・井上 (桜ヶ丘クラブ・フレンドリークラブ)		藤井・森永 (高嶺クラブ)
平成23年度	楠本 直樹 (豊中クラブ)	田中・松口 (大阪フェニックス・中央ホーム)	幡野 幸夫 (飛羽会)	川前・弓削 (大阪フェニックス・NAKAYOSHI POWERS)	西林・森田 (ふるーる・泉ヶ丘クラブ)		藤井・森永 (高嶺クラブ)
平成24年度	楠本 直樹 (豊中クラブ)	田中・岡 (大阪フェニックス・SBC)	野牧 喜幸 (SOB)	川前・弓削 (大阪フェニックス・NAKAYOSHI POWERS)	西林・森田 (ふるーる・泉ヶ丘クラブ)		広瀬・常行 (豊中シスターズ)
平成25年度	楠本 直樹 (豊中クラブ)	早水・宮本 (大阪ガス・ILLC)	幡野 幸夫 (HIWAKAI)	野牧・幡野 (SOB・HIWAKAI)	松本・山下 (鴨谷クラブ・Wakou Club)		松本・井上 (神津クラブ・フレンドリークラブ)
平成26年度	上地 稔 (泉北バード)	田中・上地 (大阪フェニックス・泉北バード)	野牧 喜幸 (SOB)	野牧・幡野 (SOB・HIWAKAI)	松本・山下 (鴨谷クラブ・Wakou Club)		田原・川本 (河内長野クラブ)
平成27年度	田中 隆行 (プレティグローバルリンクス)	田中・上地 (大阪フェニックス・泉北バード)	野牧 喜幸 (SOB)	宮本・佐藤 (ILLC・塩野義製薬)	松本・山下 (鴨谷クラブ・Wakou Club)	森 美妃子 (岸和田)	森田・西林 (泉ヶ丘・ふるーる)
平成28年度	正岡 毅 (HIWAKAI)	見市・正岡 (HIWAKAI)	楠本 直樹 (豊中クラブ)	宮本・佐藤 (ILLC・Shionogi)	竹田・中村 (池田クラブ・スウィング)	松本 美和 (鴨谷クラブ)	秋山・桐原 (熊取クラブ・鴨谷クラブ)
平成29年度	正岡 毅 (HIWAKAI)	見市・正岡 (HIWAKAI)	楠本 直樹 (豊中クラブ)	佐藤・宮本 (Shionogi・ILLC)	竹田・沼田 (東大阪M. B. C)	小牧 有加里 (鴨谷クラブ)	森田・西林 (泉ヶ丘・ふるーる)

栄 光 の あ と

種目 年度	熟年男子単 (MS60)	熟年男子複 (MD60)	熟年男子単 (MS65)	熟年男子複 (MD65)	熟年女子複 (WD60)	熟年女子単 (WS65)	熟年女子複 (WD65)
平成12年度		高谷・片山 (大阪実連・NTT大阪)					
平成13年度	姫野 欣也 (松下電器R&D)	山川・松田 (北清水・SOB)					
平成14年度	久保川 正啓 (Yクラブ)	久保川・廣瀬 (Yクラブ・北清水クラブ)					
平成15年度	四方 光市 (池田クラブ)	山川・松田 (北清水クラブ・SOB)					
平成16年度	岡 国臣 (阪南クラブ)	岡上・四方 (北清水クラブ・池田クラブ)		片山・高谷 (NTT大阪・大実連)			
平成17年度	杉谷 義明 (九中クラブ)	片岡・高田 (池田クラブ・箕面クラブ)	四方 光市 (池田クラブ)	姫野・本摩 (松下電器R&D・塩野義製菓)			
平成18年度	久保川 正啓 (Yクラブ)	辻・松田 (中之島クラブ・SOB)	四方 光市 (池田クラブ)	谷口・四方 (九中クラブ・池田クラブ)			
平成19年度	岡本 哲男 (北清水クラブ)	竹下・岡本 (北清水クラブ)	岡 国臣 (阪南クラブ)	久保川・廣瀬 (Yクラブ・北清水クラブ)			
平成20年度	岡本 哲男 (北清水クラブ)	竹下・岡本 (北清水クラブ)	岡 国臣 (阪南クラブ)	片岡・高田 (池田クラブ・箕面クラブ)			
平成21年度	東 寿一 (ミドリBC)	竹下・岡本 (北清水クラブ・飛羽会)	岡 国臣 (阪南クラブ)	岡・杉谷 (阪南クラブ・九中クラブ)	広海・岡田 (熊取クラブ)		
平成22年度	東 寿一 (ミドリBC)	松浪・島田 (SBC・Yクラブ)	岡 国臣 (阪南クラブ)	岡・杉谷 (阪南クラブ・九中クラブ)	木田・和中 (豊中シスターズ・スワロー)		
平成23年度	東 寿一 (ミドリBC)	山川・松浪 (Panasonic生産基幹本部・SBC)	岡 国臣 (阪南クラブ)		木田・和中 (豊中シスターズ・スワロー)		兼田・吉田 (清水クラブ・せつつクラブ)
平成24年度	東 寿一 (ミドリBC)	山川・松浪 (Panasonic生産基幹本部・SBC)	岡本 哲男 (HIWAKAI)	杉谷・伊藤 (丸中クラブ・Red Shuttle)	森元・松田 (東大阪M. B. C)		
平成25年度	山川 正一 (パナソニックモノづくり本部)	島田・原 (Y CLUB・HIWAKAI)	岡本 哲男 (HIWAKAI)	竹下・岡本 (北清水クラブ・HIWAKAI)	森元・松田 (東大阪M. B. C)		木田・岡田 (豊中シスターズ・熊取)
平成26年度	松口 金彦 (CHUO HOME)	川前・松口 (大阪フェニックス・CHUO HOME)	東 寿一 (MiDoRi BC)	北出・東 (Y CLUB・MiDoRi BC)		宮本 真知子 (あいCLUB)	
平成27年度	中角 好男 (パナソニック大阪)	川前・松口 (大阪フェニックス・CHUO HOME)	東 寿一 (MiDoRi BC)	東・杉谷 (MiDoRi BC・九中クラブ)	森元・松田 (東大阪M. B. C)		高木・山辺 (泉ヶ丘・フレンドリークラブ)
平成28年度	中角 好男 (パナソニック大阪)	川前・松口 (大阪フェニックス・ILLC)	岡本 哲男 (HIWAKAI)	島田・原 (Y CLUB・HIWAKAI)	中嶋・森永 (高嶺クラブ)		西澤・木田 (もっけい・如月クラブ)
平成29年度	松口 金彦 (ILLC)	川前・松口 (大阪フェニックス・ILLC)	東 寿一 (MiDoRi BC)	山田・手島 (さくら・鴨谷グース)	楨村・真鍋 (東大阪M. B. C)		

種目 年度	熟年男子単 (MS70)	熟年男子複 (MD70)	熟年女子単 (WS70)	熟年女子複 (WD70)
平成19年度				
平成20年度				
平成21年度	姫野 欣也 (Panasonic R&D)			
平成22年度	四方 光市 (池田クラブ)			
平成23年度	四方 光市 (池田クラブ)	谷口・四方 (九中クラブ・池田クラブ)		上辻・小坂 (豊中シスターズ・四条畷クラブ)
平成24年度	岡 国臣 (阪南クラブ)	岡上・松田 (北清水クラブ・SOB)		兼田・高澤 (清水クラブ・フレンドリークラブ)
平成25年度	岡 国臣 (阪南クラブ)	岡上・岡 (北清水クラブ・阪南クラブ)		高澤・兼田 (フレンドリークラブ・清水クラブ)
平成26年度	杉谷 義明 (九中クラブ)	杉谷・伊藤 (丸中クラブ・Red Shuttle)		
平成27年度			児玉 洋子 (吹田ミセス)	
平成28年度				兼田・高澤 (清水クラブ・フレンドリークラブ)
平成29年度	岡本 哲男 (HIWAKAI)	竹下・岡本 (北清水クラブ・HIWAKAI)		吉田・大川 (せつつクラブ)

栄 光 の あ と

種目 年度	成年混合複 (XD30)	成年混合複 (XD35)	壮年混合複 (XD40)	壮年混合複 (XD45)	熟年混合複 (XD50)
平成19年度			島田・山下 (Yクラブ・和光クラブ)		明野・井上 (大阪府実連・フレンドリークラブ)
平成20年度			島田・山下 (Yクラブ・和光クラブ)		明野・井上 (大阪府実連・フレンドリークラブ)
平成21年度	千菊・千菊 (スクラッチ・泉北バード)	有田・有田 (大阪フェニックス)	竹田・村松 (東大阪M. B. C・ゴーセン)	上枝・安宅 (フリー・I L L C)	北原・松村 (桜ヶ丘クラブ・池田クラブ)
平成22年度	千菊・千菊 (スクラッチ・泉北バード)	横内・國信 (SOB・ATM)	有田・田中 (大阪フェニックス)	真本・生田 (枚方殿一クラブ)	北原・岸本 (桜ヶ丘クラブ・S.B.C)
平成23年度	千菊・千菊 (スクラッチ・泉北バード)	八島・畑下 (プレんティ・中央ホーム)	有田・田中 (大阪フェニックス)	島田・山下 (Yクラブ・和光クラブ)	田原・中野 (河内長野クラブ・FBC)
平成24年度	梶原・岡田 (友鳩クラブ・ゴーセン)	横内・福井 (SOB)	上地・上地 (SCRATCH・泉北バード)	真本・生田 (枚方殿一クラブ)	森田・岡 (泉ヶ丘クラブ・SBC)
平成25年度	梶原・岡田 (友鳩サークル・ニックグループゴーセン)	千菊・千菊 (SCRATCH・泉北バード)	利川・田中 (大阪フェニックス)	林田・田中 (I L L C・プレんティグローバルリンクス)	松本・渋谷 (鴨谷クラブ・弥生クラブ)
平成26年度	脇坂・薄 (大阪府実連・西クラブ)	太田・有田 (NAKAYOSHI POWERS・大阪フェニックス)	利川・有田 (大阪フェニックス)	有田・田中 (大阪フェニックス)	松本・楨納 (鴨谷クラブ・童心クラブ)
平成27年度	脇坂・薄 (大阪府実連・西クラブ)	市井・谷藤 (KECHIKOMI・童心クラブ)	利川・有田 (大阪フェニックス)	保田・徳田 (泉ヶ丘・鴨谷グース)	林田・宮本 (O L L C)
平成28年度	草薙・岡田 (CARROT CLUB・相生クラブ)	松田・園部 (熊取クラブ・BIGS)	利川・有田 (大阪フェニックス)	有田・田中 (大阪フェニックス)	石崎・石崎 (清水クラブ・北清水クラブ)
平成29年度	川村・波多 (KATSUYAMA OBC・KECHIKOMI)	園部・松田 (BIGS・熊取クラブ)	有田・有田 (大阪フェニックス)	見市・横内 (HIWAKAI・SOB)	寺尾・竹内 (KAERUDAN・HIWAKAI)

種目 年度	熟年混合複 (XD55)	熟年混合複 (XD60)	熟年混合複 (XD65)	熟年混合複 (XD70)
平成19年度		久保川・吉田 (Yクラブ・せつクラブ)		
平成20年度		歌野・杉谷 (OSL・九中クラブ)		
平成21年度		歌野・杉谷 (OSL・九中クラブ)		
平成22年度		木田・仲田 (豊中シスターズ・北清水クラブ)		
平成23年度				
平成24年度	井上・明野 (フレンドリー・大阪府実連)	木田・松村 (豊中シスターズ・池田クラブ)		
平成25年度	森田・弓削 (泉ヶ丘・NAKAYOSHI POWERS)	木田・松村 (豊中シスターズ・池田クラブ)	渡辺・杉谷 (せつクラブ・九中クラブ)	
平成26年度	秋山・中村 (熊取クラブ・Red Shuttle)			
平成27年度	森田・岡 (泉ヶ丘・SBC)	森永・山川 (パナソニック大阪・高嶺クラブ)		
平成28年度	森田・岡 (泉ヶ丘・SBC)	小谷・弓削 (高石クラブ・NAKAYOSHI POWERS)		
平成29年度	岡・森田 (SBC・泉ヶ丘)	中西・和中 (鴻池組・GANBARO)		杉谷・吉田 (九中クラブ・せつクラブ)